

Dell™ 3400MP Projector

# Owner's Manual

# Notes, Notices, and Cautions



**NOTE:** A NOTE indicates important information that helps you make better use of your projector.



**NOTICE:** A NOTICE indicates either potential damage to hardware or loss of data and tells you how to avoid the problem.



**CAUTION:** A CAUTION indicates a potential for property damage, personal injury, or death.

---

**Information in this document is subject to change without notice.**

**© 2005 Dell Inc. All rights reserved.**

Reproduction in any manner whatsoever without the written permission of Dell Inc. is strictly forbidden.

Trademarks used in this text: *Dell*, the *DELL* logo, *Dimension*, *OptiPlex*, *Dell Precision*, *Latitude*, *Inspiron*, *DellNet*, *PowerApp*, *PowerEdge*, *PowerConnect*, and *PowerVault* are trademarks of Dell Inc.; *DLP* and *Texas Instruments* are trademarks of Texas Instruments Corporation; *Microsoft* and *Windows* are registered trademarks of Microsoft Corporation; *Macintosh* is a registered trademark of Apple Computer, Inc.

Other trademarks and trade names may be used in this document to refer to either the entities claiming the marks and names or their products. Dell Inc. disclaims any proprietary interest in trademarks and trade names other than its own.

## **Restrictions and Disclaimers**

The information contained in this document, including all instructions, cautions, and regulatory approvals and certifications, is based upon statements provided to Dell by the manufacturer and has not been independently verified or tested by Dell. Dell disclaims all liability in connection with any deficiencies in such information.

All statements or claims regarding the properties, capabilities, speeds, or qualifications of the part referenced in this document are made by the manufacturer and not by Dell. Dell specifically disclaims any knowledge of the accuracy, completeness, or substantiation for any such statements.

# Contents

<b>1</b>	<b>Your Dell Projector</b>	
	About Your Projector . . . . .	6
<b>2</b>	<b>Connecting Your Projector</b>	
	<b>Connecting to a Computer</b> . . . . .	<b>8</b>
	<b>Connecting to a DVD Player</b> . . . . .	<b>8</b>
	Connecting a DVD Player with an S-video Cable . . . . .	8
	Connecting a DVD Player with a Composite Cable . . . . .	9
	Connecting a DVD Player with a Component Cable . . . . .	9
<b>3</b>	<b>Using Your Projector</b>	
	<b>Turning Your Projector On</b> . . . . .	<b>11</b>
	<b>Turning Your Projector Off</b> . . . . .	<b>11</b>
	<b>Adjusting the Projected Image</b> . . . . .	<b>12</b>
	Raising the Projector Height . . . . .	12
	Lowering the Projector Height . . . . .	12
	<b>Adjusting the Projector Zoom and Focus</b> . . . . .	<b>13</b>
	<b>Adjusting Projection Image Size</b> . . . . .	<b>14</b>
	<b>Using the Control Panel</b> . . . . .	<b>15</b>

<b>Using the Remote Control</b> . . . . .	<b>16</b>
<b>Using the On-Screen Display</b> . . . . .	<b>18</b>
Image Settings . . . . .	18
Audio Menu . . . . .	20
Management Menu . . . . .	20
Language Menu . . . . .	21
Factory Reset Menu . . . . .	21
Computer Source Menu . . . . .	22
Video Source Menu . . . . .	22
<b>4 Troubleshooting Your Projector</b>	
<b>Self-diagnostic for Video</b> . . . . .	<b>26</b>
<b>Changing the Lamp</b> . . . . .	<b>26</b>
<b>5 Specifications</b>	
<b>6 Contacting Dell</b>	
<b>7 Appendix: Regulatory Notices</b>	
FCC Notices (U.S. Only) . . . . .	61
NOM Information (Mexico Only) . . . . .	62
<b>8 Glossary</b>	
<b>9 Index</b>	

# Your Dell Projector

Your projector comes with all the items shown below. Ensure that you have all the items, and contact Dell if anything is missing.

---

## Package Contents

---

1.8m power cord (3.0m in Americas)

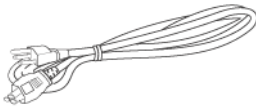

1.8m M1 to D-sub/USB cable

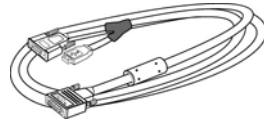

2.0m S-video cable



1.8m Composite Video cable



1.8m RCA to Audio cable



1.8m mini pin to mini pin cable

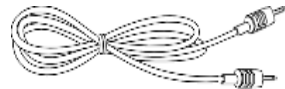

Batteries (2)

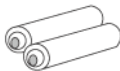

Remote control



---

**Package Contents (continued)**

---

Documentation

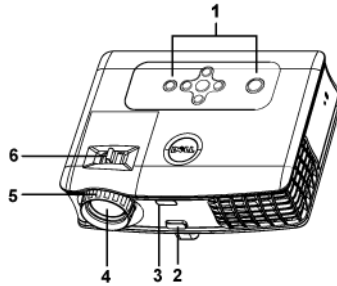

Carrying case

**About Your Projector**

1	Control panel
2	Elevator button
3	Remote control receiver
4	Lens
5	Focus ring
6	Zoom tab

# 2

## Connecting Your Projector

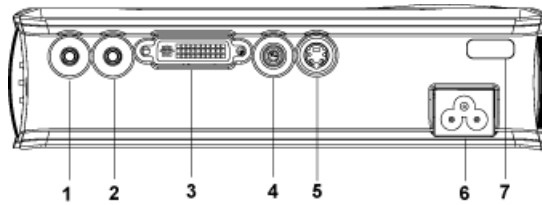

1	Audio output connector
2	Audio input connector
3	MI-DA connector
4	Composite video connector
5	S-video connector
6	Power cord connector
7	IR receiver

## Connecting to a Computer

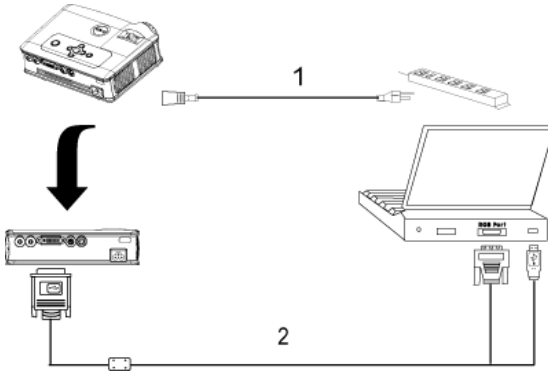

1	Power cord
2	MIA to D-sub/USB cable

## Connecting to a DVD Player

### Connecting a DVD Player with an S-video Cable

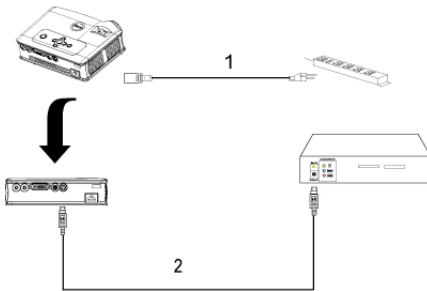

1	Power cord
2	S-video cable



## Connecting a DVD Player with a Composite Cable

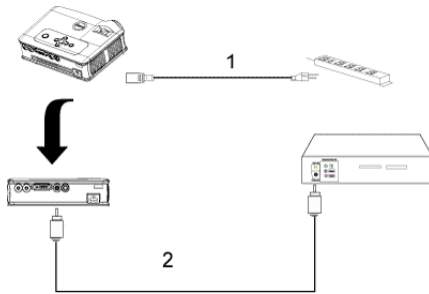

1	Power cord
2	Composite video cable

## Connecting a DVD Player with a Component Cable

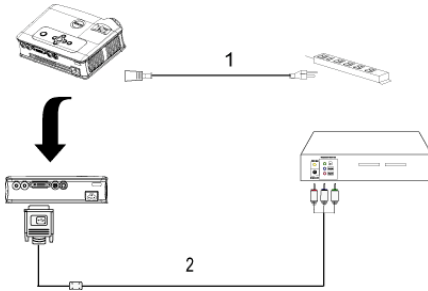

1	Power cord
2	M1-A to HDTV cable



**NOTE:** The M1-A to HDTV cable is not provided by Dell. Consult a professional installer for the cable.



# Using Your Projector

## Turning Your Projector On

 **NOTE:** Turn on the projector before you turn on the source. The power button light blinks green until pressed.

- 1 Remove the lens cap.
- 2 Connect the power cord and appropriate signal cables. For information about connecting the projector, see "Connecting Your Projector" on page 7.
- 3 Press the power button (see "Using the Control Panel" on page 15" to locate the power button). The Dell logo displays for 30 seconds.
- 4 Turn on your source (computer, DVD player, etc.). The projector automatically detects your source.

If the "Searching for signal..." message appears on the screen, ensure that the appropriate cable(s) are securely connected.

If you have multiple sources connected to the projector, press the **Source** button on the remote control or control panel to select the desired source.

## Turning Your Projector Off

 **NOTICE:** Do not unplug the projector before properly shutting down as explained in the following procedure.

- 1 Press the power button.
- 2 Press the power button again. The cooling fans continue to operate for 90 seconds.
- 3 Disconnect the power cord from the electrical outlet and the projector.

 **NOTE:** If you press the power button while the projector is running, the "Power Off the Lamp?" message appears on the screen. To clear the message, press any button on the control panel or ignore the message; the message disappears after 5 seconds.

# Adjusting the Projected Image

## Raising the Projector Height

- 1 Press the elevator button.
- 2 Raise the projector to the desired display angle, and then release the button to lock the elevator foot into position.
- 3 Use the tilt adjustment wheel to fine-tune the display angle.

## Lowering the Projector Height

- 1 Press the elevator button.
- 2 Lower the projector, and then release the button to lock the elevator foot into position.

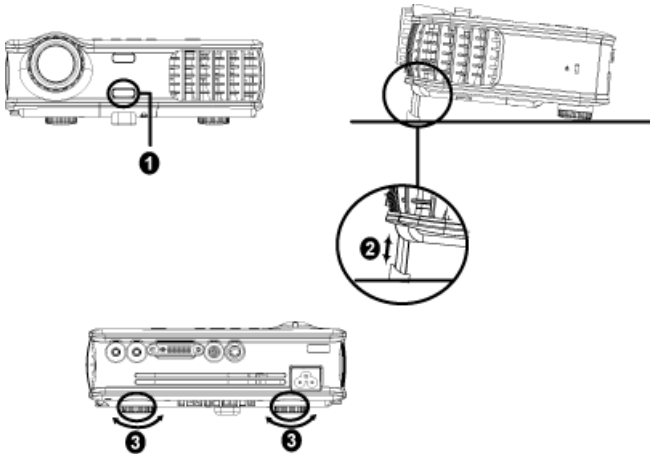

1	Elevator button
2	Elevator foot
3	Tilt adjustment wheel

# Adjusting the Projector Zoom and Focus

**⚠ CAUTION:** To avoid damaging the projector, ensure that the zoom lens and elevator foot are fully retracted before moving the projector or placing the projector in its carrying case.

- 1 Rotate the zoom tab to zoom in and out.
- 2 Rotate the focus ring until the image is clear. The projector focuses at distances from 4.9 ft to 39.4 ft (1.5 m to 12 m).

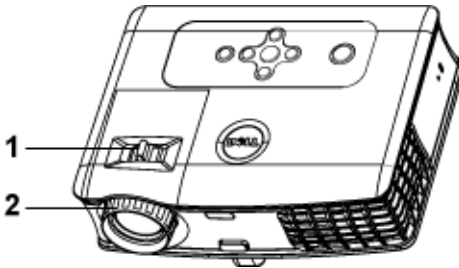

1	Zoom tab
2	Focus ring

# Adjusting Projection Image Size

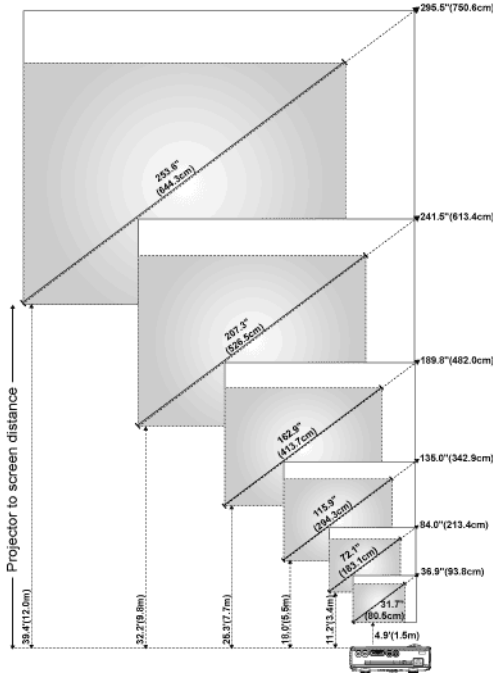



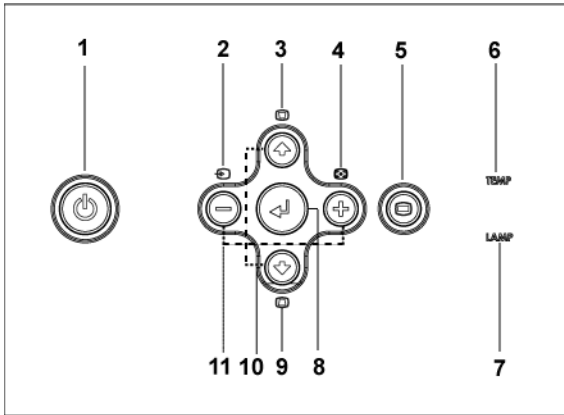

Screen (Diagonal)	Max.	36.9" (93.8cm)	84.0" (213.4cm)	135.0" (342.9cm)	189.8" (482.0cm)	241.5" (613.4cm)	295.5" (750.6cm)
	Min.	31.7" (80.5cm)	72.1" (183.1cm)	115.9" (294.3cm)	162.9" (413.7cm)	207.3" (526.5cm)	253.6" (644.3cm)
Screen Size	Max. (WxH)	29.5" X 22.1" (75.0cm X 56.3cm)	67.2" X 50.4" (170.7cm X 128.0cm)	108.0" X 81.0" (274.3cm X 205.7cm)	151.8" X 113.9" (385.6cm X 289.2cm)	193.2" X 144.9" (490.7cm X 368.0cm)	236.4" X 177.3" (600.5cm X 450.3cm)
	Min. (WxH)	25.3" X 19.0" (64.4cm X 48.3cm)	57.7" X 43.3" (146.5cm X 109.9cm)	92.7" X 69.5" (235.5cm X 176.6cm)	130.3" X 97.7" (331.0cm X 248.2cm)	165.8" X 124.4" (421.2cm X 315.9cm)	202.9" X 152.2" (515.4cm X 386.6cm)
	Distance	4.9' (1.5m)	11.2' (3.4m)	18.0' (5.5m)	25.3' (7.7m)	32.2' (9.8m)	39.4' (12.0m)
	* This graph is for user reference only.						

## Using the Control Panel









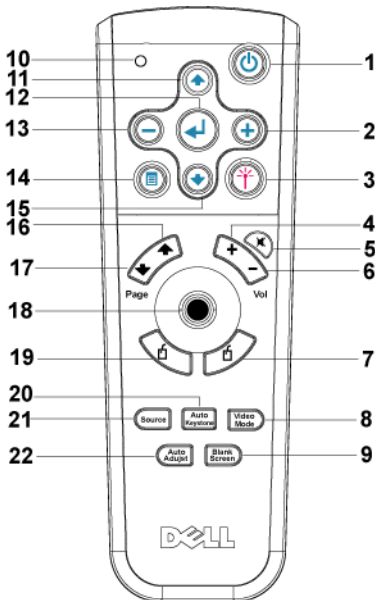

1	Power	Turn the projector on and off. For more information, see "Turning Your Projector On" on page 11 and "Turning Your Projector Off" on page 11.
2	Source	Press to toggle through Analog RGB, Composite, Component-i, S-video, and Analog YPbPr sources when multiple sources are connected to the projector.
3	Keystone adjustment	Press to adjust image distortion caused by tilting the projector. ( $\pm 16$ degrees)
4	Resync	Press to synchronize the projector to the input source. <b>Resync</b> does not operate if the on-screen display (OSD) is displayed.
5	Menu	Press to activate the OSD. Use the directional keys and <b>Menu</b> button to navigate through the OSD.

6	TEMP warning light	<ul style="list-style-type: none"> <li>If the TEMP light is solid orange, the projector has overheated. The display automatically shuts down. Turn the display on again after the projector cools down. If the problem persists, contact Dell.</li> <li>If the TEMP light is blinking orange, a projector fan has failed and the projector automatically shuts down. If the problem persists, contact Dell.</li> </ul>
7	LAMP warning light	If the LAMP light is solid orange, replace the lamp.
8	Enter	Press to confirm the selection item.
9	Keystone adjustment	Press to adjust image distortion caused by tilting the projector. ( $\pm 16$ degrees)
10	Up  and  Down	Press to select the OSD items.
11	 and  buttons	Press to adjust the OSD setting.

## Using the Remote Control











1	Power	Turn the projector on and off. For more information, see "Turning Your Projector On" on page 11 and "Turning Your Projector Off" on page 11.
2		Press to adjust the OSD setting.
3	Laser	Aim the remote control at the screen, press and hold the laser button to activate the laser light.
4	Volume 	Press to increase the volume.
5	Mute	Press to mute or un-mute the projector speaker.
6	Volume 	Press to decrease the volume.
7	Right click	Mouse right click.
8	Video mode	The Dell 3400MP Micro-projector has preset configurations that are optimized for displaying data (PC Graphics) or video (movies, games, etc.). Press <b>Video Mode</b> button to toggle between <b>PC mode</b> , <b>Movie mode</b> , <b>Game Mode</b> , <b>sRGB</b> , or <b>User mode</b> (for user to setup and save preferred settings). Pressing the <b>Video Mode</b> button once will show the current display mode. Pressing the <b>Video Mode</b> button again will switch between modes.
9	Blank screen	Press to hide the image, press again to resume display of the image.
10	LED light	LED indicator.
11	Up button 	Press to select OSD items.
12	Enter button	Press to confirm the selection.
13		Press to adjust the OSD setting.
14	Menu	Press to activate the OSD.
15	Down button 	Press to select OSD items.
16	Page 	Press to move to previous page.
17	Page 	Press to move to next page.
18	Directional pad	The directional pad can be used to control mouse movement. The mouse function is enabled using the M1 cable to connect your computer and the projector.

19	Left click	Mouse left click
20	Auto keystone	Press to enable the auto correction for image distortion due to tilting the projector.
21	Source	Press to switch between Analog RGB, Digital RGB, Composite, Component-i, S-video, and Analog YPbPr sources.
22	Auto adjust	Press to synchronize the projector to the input source. Auto adjust does not operate if the OSD (On-Screen Display) is displayed.

## Using the On-Screen Display

The projector has a multi-language On-Screen Display (OSD) that can be displayed with or without an input source present.

In the Main Menu, press  or  to navigate through the tabs. Press Enter button on the control panel or the remote control to select a submenu.

In the submenu, press  or  to make a selection. When an item is selected, the color changes to dark gray. Use  or  on the control panel or the remote control to make adjustments to a setting.

To exit the OSD, go to Exit tab and press Enter button on the control panel or the remote control.

## Image Settings



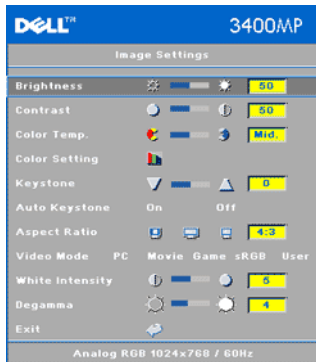

**BRIGHTNESS**—Use  $\ominus$  and  $\oplus$  to adjust the brightness of the image.

**CONTRAST**—Use  $\ominus$  and  $\oplus$  to control the degree of difference between the brightest and darkest parts of the picture. Adjusting the contrast changes the amount of black and white in the image.

**COLOR TEMP.**—Adjust the color temperature. The higher the temperature, the screen appears more blue; the lower the temperature, the screen appears redder. User mode activates the values in the "color setting" menu.

**COLOR SETTING**—Manually adjust red, green, and blue color.

**KEystone**—Adjust image distortion caused by tilting the projector ( $\pm 16$  degrees).

**AUTO KEystone**—Auto adjust the image distortion by tilting the projector.

**ASPECT RATIO**—Select an aspect ratio to adjust how the image appears.

- 1:1 — The input source displays without scaling.  
Use 1:1 aspect ratio if you are using one of the following:
  - VGA cable and the computer has a resolution less than XGA (1024 x 768)
  - Component cable (576p/480i/480p)
  - S-Video cable
  - Composite cable
- 16:9 — The input source scales to fit the width of the screen.
- 4:3 — The input source scales to fit the screen.  
Use 16:9 or 4:3 if you are using one of the following:
  - Computer resolution greater than XGA
  - Component cable (1080i or 720p)

**VIDEO MODE**—Select a mode to optimize the display image based on how the projector is being used: **Movie**, **Game**, **PC**, **sRGB** (provides more accurate color representation), and **User** (set your preferred settings). If you adjust the settings for **White Intensity** or **Degamma**, the projector automatically switches to **User**.

**WHITE INTENSITY**—Setting 0 to maximize the color reproduction and 10 to maximize the brightness.

**DEGAMMA**—Adjust between 1 and 4 to change the color performance of the display.

## Audio Menu

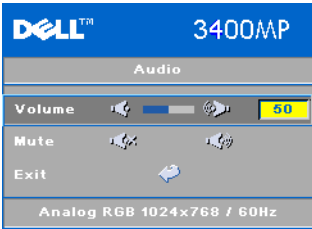

**VOLUME**—Press  $\ominus$  to decrease the volume and  $\oplus$  to increase the volume.



**MUTE**—Allow to mute the volume.

## Management Menu



**MENU LOCATION**—Select the location of the OSD on the screen.

**PROJECTION MODE**—Select how the image appears:

-  Front Projection-Desktop (the default).
-  Rear Projection-Desktop — The projector reverses the image so you can project from behind a translucent screen.

**SIGNAL TYPE**—Manually select signal type RGB, YCbCr, YPbPr.

**LAMP HOUR**—Display the operating hours since the lamp timer reset.

**LAMP RESET**—After you install a new lamp, select Yes to reset the lamp timer.

**POWER SAVING**—Select **Yes** to set the power saving delay period. The delay period is the amount of time you want the projector to wait without signal input. After that set time, the projector enters power saving mode and turns off the lamp. The projector turns back on when it detects an input signal or you press the power button. After two hours, the projector turns off and you need to press the power button to turn the projector on.

**AUTO SOURCE**—Select **On** (the default) to autodetect the available input signals. When the projector is on and you press **SOURCE**, it automatically finds the next available input signal. Select **Off** to lock the current input signal. When **Off** is selected and you press **SOURCE**, you select which input signal you want to use.



**Eco Mode**—Select **On** to use the projector at a lower power level (136 Watts), which may provide longer lamp life, quieter operating and dimmer luminance output on the screen. Select **Off** to operate at normal power level (156 Watts).

**PASSWORD ENABLE**—Select **On** to set one password for individual. Select **Off** to disable the password function.

**CHANGE PASSWORD**—Press to change the password as your preference.

## Language Menu



Press  or  to select the preferred language for the OSD.

## Factory Reset Menu



**Factory Reset** --Select **Yes** to reset the projector to its factory default settings. Reset items include both computer sources and video source settings.

## Computer Source Menu



**NOTE:** This menu is only available connected to a computer.

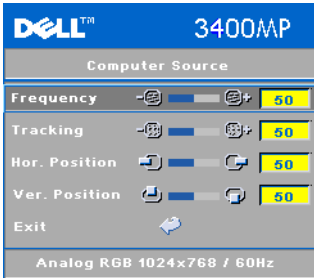

**FREQUENCY**—Change the display data clock frequency to match the frequency of your computer graphics card. If you see a vertical flickering bar, use **Frequency** control to minimize the bars. This is a coarse adjustment.

**TRACKING**—Synchronize the phase of the display signal with the graphic card. If you experience an unstable or flickering image, use the **Tracking** to correct it. This is a fine adjustment.



**NOTE:** Adjust the **Frequency** first and then the **Tracking**.

**HOR. POSITION**—Press  $\ominus$  to adjust the horizontal position of the image to the left and  $\oplus$  to adjust the horizontal position of the image to the right.

**VER. POSITION**—Press  $\ominus$  to adjust the vertical position of the image down and  $\oplus$  to adjust the vertical position of the image up.

## Video Source Menu



**NOTE:** This menu is only available with S-video, Video (composite) signal connected.

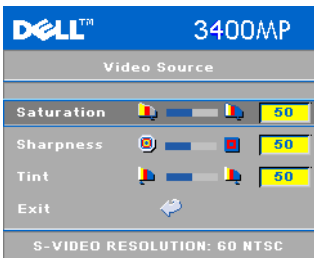

**SATURATION**—Adjust a video source from black and white to fully saturated color. Press  $\ominus$  to decrease the amount of color in the image and  $\oplus$  to increase the amount of color in the image.



**SHARPNESS**—Press  $\ominus$  to decrease the sharpness and  $\oplus$  to increase the sharpness.

**TINT**—Press  $\ominus$  to increase the amount of green in the image and  $\oplus$  to increase the amount of red in the image.





# Troubleshooting Your Projector

If you experience problems with your projector, see the following troubleshooting tips. If the problem persists, contact Dell.

---

<b>Problem</b>	<b>Possible Solution</b>
No image appears on the screen	<ul style="list-style-type: none"><li>• Ensure that the lens cap is removed and the projector turned on.</li><li>• Ensure the external graphics port is enabled. If you are using a Dell portable computer, press  . For other computers, see your documentation.</li><li>• Ensure that all the cables are securely connected. See "Connecting Your Projector" on page 7."</li><li>• Ensure that the pins of the connectors are not bent or broken.</li><li>• Ensure that the lamp is securely installed (see "Changing the Lamp" on page 26").</li><li>• Run Self-diagnostic test. See "Self-diagnostic for Video" on page 26. Ensure that the colors of the test pattern are correct.</li></ul>

---

<b>Problem (continued)</b>	<b>Possible Solution (continued)</b>
Partial, scrolling, or incorrectly displayed image	<ol style="list-style-type: none"> <li><b>1</b> Press the <b>Resync</b> button on the remote control or the control panel.</li> <li><b>2</b> If you are using a Dell portable computer, set the resolution of the computer to XGA (1024 x 768): <ol style="list-style-type: none"> <li><b>a</b> Right-click the unused portion of your Windows desktop, click <b>Properties</b> and then select <b>Settings</b> tab.</li> <li><b>b</b> Verify the setting is 1024 x 768 pixels for the external monitor port.</li> <li><b>c</b> Press   .</li> </ol> </li> </ol> <p>If you experience difficulty in changing resolutions or your monitor freezes, restart all the equipment and the projector.</p> <p>If you are not using a Dell portable computer, see your documentation.</p>
The screen does not display your presentation	If you are using a portable computer, press   .
Image is unstable or flickering	Adjust the tracking in the OSD <b>Computer Source</b> tab.
Image has vertical flickering bar	Adjust the frequency in the OSD <b>Computer Source</b> tab.
Image color is not correct	<ul style="list-style-type: none"> <li>• If your graphic card output signal is sync on Green, and you would like to display VGA at 60Hz signal, please go into OSD select Management, select Signal Type and then select <b>RGB</b>.</li> <li>• Run the Self-diagnostic test (see " Self-diagnostic for video ") for preliminary diagnostic on image color problem. Ensure that the colors of the test pattern are correct.</li> </ul>
Image is out of focus	<ol style="list-style-type: none"> <li><b>1</b> Adjust the focus ring on the projector lens.</li> <li><b>2</b> Ensure that the projection screen is within the required distance from the projector (4.9 ft [1.5 m] to 39.4 ft [12 m]).</li> </ol>



<b>Problem (continued)</b>	<b>Possible Solution (continued)</b>
The image is stretched when displaying a 16:9 DVD	<p>The projector automatically detects a 16:9 DVD and adjusts the aspect ratio to full screen with a 4:3 (letter-box) default setting.</p> <p>If the image is still stretched, adjust the aspect ratio as follows:</p> <ul style="list-style-type: none"> <li>• If you are playing a 16:9 DVD, select 4:3 aspect ratio type on your DVD player (if capable).</li> <li>• If you cannot select 4:3 aspect ratio type on your DVD player, select 4:3 aspect ratio in the <b>Image Settings</b> menu in the OSD.</li> </ul>
Image is reversed	Select Management from the OSD and adjust the projection mode.
Lamp is burned out or makes a popping sound	When the lamp reaches its end of life, it may burn out and may make a loud popping sound. If this occurs, the projector does not turn back on. To replace the lamp, see "Changing the Lamp" on page 26.
<b>LAMP</b> light is solid orange	If <b>LAMP</b> light is solid orange, replace the lamp.
<b>LAMP</b> light is blinking orange	If the <b>LAMP</b> light is blinking orange, the lamp cover is not closed properly. Close the lamp cover properly. If the problem persists, contact Dell.
<b>TEMP</b> light is solid orange	The projector has overheated. The display automatically shuts down. Turn the display on again after the projector cools down. If the problem persists, contact Dell.
<b>TEMP</b> light is blinking orange	A projector fan has failed and the projector will automatically shut down. If the problem persists, contact Dell.
The remote control is not operating smoothly or in very limited range	The battery may be low. Check if the laser beam transmitted from the remote is too dim. If so, replace with 2 new AA batteries.

## Self-diagnostic for Video

Dell 3400MP Projector provides self-diagnostic test of the projector video display (for Video, S-video, Component-i). Use this advanced feature for preliminary self-diagnostic on your projector when encountering a display problem for video.

- 1 After turning on the projector, press "+" and "-" buttons on the control panel simultaneously for 3 seconds and release the buttons when screen goes blank.
- 2 Press "+" and "-" buttons again to exit the diagnostic mode.
- 3 While in Self-diagnostic mode, the screen will run a seven-color-cycle test as following:  
Red--> Green--> Blue--> White--> Watchet Blue--> Dark Green--> Yellow.  
Ensure that the colors of the test pattern are correct. Contact Dell if the colors are not displayed correctly.

## Changing the Lamp

Replace the lamp when you see "Lamp is approaching the end of its useful life in full power operation. Replacement suggested! [www.dell.com/lamps](http://www.dell.com/lamps)" appears on the screen. If this problem persists after replacing the lamp, contact Dell.



**CAUTION: The lamp becomes very hot when in use. Do not attempt to replace the lamp until the projector has been allowed to cool down for at least 30 minutes.**



**CAUTION: Do not touch the bulb or the lamp glass at any time. The bulb may explode due to improper handling, including the touching of the bulb or the lamp glass.**

- 1 Turn off the projector and disconnect the power cord.
- 2 Let the projector cool for at least 30 minutes.
- 3 Loosen the 2 screws that secure the lamp cover, and remove the cover.
- 4 Loosen the 2 screws that secure the lamp.

- 5 Pull up the lamp by its metal handle.
- 6 Reverse steps 1 through 5 to install the new lamp.
- 7 Reset the lamp by usage time selecting the left **Lamp Reset** icon in the OSD Management tab.

 **NOTE:** Dell may require that lamps replaced under warranty be returned to Dell. Otherwise, contact your local waste disposal agency for the address of the nearest deposit site.

 **CAUTION: Lamp Disposal (for the US only)**

 **LAMP(S) INSIDE THIS PRODUCT CONTAIN MERCURY AND MUST BE RECYCLED OR DISPOSED OF ACCORDING TO LOCAL, STATE OR FEDERAL LAWS. FOR MORE INFORMATION, GO TO [WWW.DELL.COM/HG](http://WWW.DELL.COM/HG) OR CONTACT THE ELECTRONIC INDUSTRIES ALLIANCE AT [WWW.EIAE.ORG](http://WWW.EIAE.ORG). FOR LAMP SPECIFIC DISPOSAL INFORMATION CHECK [WWW.LAMPRECYCLE.ORG](http://WWW.LAMPRECYCLE.ORG).**

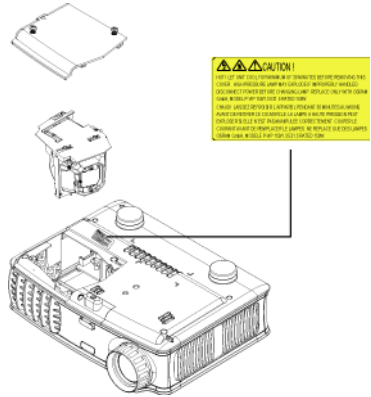



# Specifications

Light Valve	Single-chip DLP™ DDR (double data rate) technology
Brightness	1500 ANSI Lumens (Max.)
Contrast Ratio	2100:1 Typical (Full On/Full Off)
Uniformity	85% Typical (Japan Standard - JBMA)
Lamp	156-watt user-replaceable 3000-hour lamp (up to 4000 hours in eco mode)
Number of Pixels	1024 x 768 (XGA)
Displayable Color	16.7M colors
Color Wheel Speed	100~127.5Hz (2X)
Projection Lens	F/2.7~2.88, f=28.43~32.73 mm with 1.15x manual zoom lens
Projection Screen Size	31.7-246 inches (diagonal)
Projection Distance	4.9~39.4 ft (1.5 m~12 m)
Video Compatibility	NTSC, NTSC 4.43, PAL, PAL-M, PAL-N, SECAM, and HDTV (1080i, 720p, 576i/p, 480i/p) compatibility Composite video, Component video and S-video capability
H. Frequency	15kHz-80kHz (Analog/ Digital)
V. Frequency	50Hz-85Hz (Analog/ Digital)
Power Supply	Universal 100-240V AC 50-60Hz with PFC input
Power Consumption	195 watts typical, 165 watts in eco mode
Audio	1 speaker, 1 watt RMS

Noise Level	38 dB(A) Full-on mode, 36 dB(A) Eco-mode
Weight	2.4 lbs (1.09 kg)
Dimensions (W x H x D)	External 8.0 x 6.0 x 2.9 ± 0.04 inches (204 x 154 x 73.7 ± 1 mm)
Environmental	Operating temperature: 5°C - 35°C (41°F- 95°F) Humidity: 80% maximum Storage temperature: -20°C to 60°C (-4°F to 140°F) Humidity: 80% maximum
Regulatory	FCC, CE, VCCI, UL, cUL, TÜV- GS, ICES-003, MIC, C-Tick, GOST, PCBC, CCC, PSB, EZU, NOM, S- TuV/Argentina
I/O Connectors	Power: AC power input socket Computer input: one MI-DA for analog/digital/component, HDTV input signals Video input: one composite video RCA and one S-video Audio input: one phone jack (diameter 3.5 mm) Audio output: one phone jack (diameter 3.5 mm)

## Compatibility Modes

Mode	Resolution	(ANALOG)		(DIGITAL)	
		V. Frequency (Hz)	H. Frequency (KHz)	V. Frequency (Hz)	H. Frequency (KHz)
VGA	640X350	70	31.5	70	31.5
VGA	640X350	85	37.9	85	37.9
VGA	640X400	85	37.9	85	37.9
VGA	640X480	60	31.5	60	31.5
VGA	640X480	72	37.9	72	37.9
VGA	640X480	75	37.5	75	37.5
VGA	640X480	85	43.3	85	43.3
VGA	720X400	70	31.5	70	31.5
VGA	720X400	85	37.9	85	37.9
SVGA	800X600	56	35.2	56	35.2
SVGA	800X600	60	37.9	60	37.9
SVGA	800X600	72	48.1	72	48.1
SVGA	800X600	75	46.9	75	46.9
SVGA	800X600	85	53.7	85	53.7
XGA	1024X768	60	48.4	60	48.4
XGA	1024X768	70	56.5	70	56.5
XGA	1024X768	75	60	75	60
XGA	1024X768	85	68.7	-	-
*SXGA	1280X1024	60	63.98	60	63.98
*SXGA	1280X1024	75	79.98	-	-
*SXGA+	1400X1050	60	63.98	-	-
*UXGA	1600x1200	60	75	-	-
MAC LC13*	640X480	66.66	34.98	-	-
MAC II 13*	640X480	66.68	35	-	-
MAC 16*	832X624	74.55	49.725	-	-
MAC 19*	1024X768	75	60.24	-	-
*MAC	1152X870	75.06	68.68	-	-
MAC G4	640X480	60	31.35	-	-
IMAC DV	1024X768	75	60	-	-

\* Compressed computer image.





# Contacting Dell

To contact Dell electronically, you can access the following websites:

- [www.dell.com](http://www.dell.com)
- [support.dell.com](http://support.dell.com) (technical support)
- [premiersupport.dell.com](http://premiersupport.dell.com) (technical support for educational, government, healthcare, and medium/large business customers, including Premier, Platinum, and Gold customers)

For specific web addresses for your country, find the appropriate country section in the table below.

**NOTE:** Toll-free numbers are for use within the country for which they are listed.

**NOTE:** In certain countries, technical support specific to Dell Inspiron™ XPS computers is available at a separate telephone number listed for participating countries. If you do not see a telephone number listed that is specific for Inspiron XPS computers, you may contact Dell through the technical support number listed and your call will be routed appropriately.

When you need to contact Dell, use the electronic addresses, telephone numbers, and codes provided in the following table. If you need assistance in determining which codes to use, contact a local or an international operator.

<b>Country (City) International Access Code Country Code City Code</b>	<b>Department Name or Service Area, Website and E-Mail Address</b>	<b>Area Codes, Local Numbers, and Toll-Free Numbers</b>
Anguilla	General Support	toll-free: 800-335-0031
Antigua and Barbuda	General Support	1-800-805-5924

<b>Country (City) International Access Code Country Code City Code</b>	<b>Department Name or Service Area, Website and E-Mail Address</b>	<b>Area Codes, Local Numbers, and Toll-Free Numbers</b>
Argentina (Buenos Aires) International Access Code: 00 Country Code: 54 City Code: 11	Website: <a href="http://www.dell.com.ar">www.dell.com.ar</a> E-mail: us_latin_services@dell.com E-mail for desktop and portable computers: la-techsupport@dell.com E-mail for servers and EMC® storage products: la_enterprise@dell.com	Customer Care toll-free: 0-800-444-0730 Tech Support toll-free: 0-800-444-0733 Tech Support Services toll-free: 0-800-444-0724 Sales 0-810-444-3355
Aruba	General Support	toll-free: 800-1578

<b>Country (City) International Access Code Country Code City Code</b>	<b>Department Name or Service Area, Website and E-Mail Address</b>	<b>Area Codes, Local Numbers, and Toll-Free Numbers</b>
Australia (Sydney)	E-mail (Australia): au_tech_support@dell.com	
International Access Code: 0011	E-mail (New Zealand): nz_tech_support@dell.com	
Country Code: 61	Home and Small Business	1-300-655-533
City Code: 2	Government and Business	toll-free: 1-800-633-559
	Preferred Accounts Division (PAD)	toll-free: 1-800-060-889
	Customer Care	toll-free: 1-800-819-339
	Technical Support (portables and desktops)	toll-free: 1-300-655-533
	Technical Support (servers and workstations)	toll-free: 1-800-733-314
	Corporate Sales	toll-free: 1-800-808-385
	Transaction Sales	toll-free: 1-800-808-312
	Fax	toll-free: 1-800-818-341

<b>Country (City) International Access Code Country Code City Code</b>	<b>Department Name or Service Area, Website and E-Mail Address</b>	<b>Area Codes, Local Numbers, and Toll-Free Numbers</b>
Austria (Vienna)	Website: support.euro.dell.com	
International	E-mail:	
Access Code: 900	tech_support_central_europe@	
Country Code: 43	dell.com	
City Code: 1	Home/Small Business Sales	0820 240 530 00
	Home/Small Business Fax	0820 240 530 49
	Home/Small Business Customer Care	0820 240 530 14
	Preferred Accounts/Corporate Customer Care	0820 240 530 16
	Home/Small Business Technical Support	0820 240 530 14
	Preferred Accounts/Corporate Technical Support	0660 8779
	Switchboard	0820 240 530 00
<b>Bahamas</b>	General Support	toll-free: 1-866-278-6818
<b>Barbados</b>	General Support	1-800-534-3066

<b>Country (City) International Access Code Country Code City Code</b>	<b>Department Name or Service Area, Website and E-Mail Address</b>	<b>Area Codes, Local Numbers, and Toll-Free Numbers</b>
Belgium (Brussels) International Access Code: 00 Country Code: 32 City Code: 2	Website: <a href="http://support.euro.dell.com">support.euro.dell.com</a> E-mail for French-speaking Customers: <a href="http://support.euro.dell.com/be/fr/emailldell/">support.euro.dell.com/be/fr/emailldell/</a> Technical Support for Inspiron XPS computers only Technical Support for all other Dell computers Technical Support Fax Customer Care Corporate Sales Fax Switchboard	02 481 92 96 02 481 92 88 02 481 92 95 02 713 15 .65 02 481 91 00 02 481 92 99 02 481 91 00
<b>Bermuda</b>	General Support	1-800-342-0671
<b>Bolivia</b>	General Support	toll-free: 800-10-0238
<b>Brazil</b> International Access Code: 00 Country Code: 55 City Code: 51	Website: <a href="http://www.dell.com/br">www.dell.com/br</a> Customer Support, Technical Support Technical Support Fax Customer Care Fax Sales	0800 90 3355 51 481 5470 51 481 5480 0800 90 3390
<b>British Virgin Islands</b>	General Support	toll-free: 1-866-278-6820

<b>Country (City) International Access Code Country Code City Code</b>	<b>Department Name or Service Area, Website and E-Mail Address</b>	<b>Area Codes, Local Numbers, and Toll-Free Numbers</b>
<b>Brunei</b> Country Code: 673	Customer Technical Support (Penang, Malaysia)	604 633 4966
	Customer Service (Penang, Malaysia)	604 633 4949
	Transaction Sales (Penang, Malaysia)	604 633 4955
<b>Canada (North York, Ontario)</b>	Online Order Status: <a href="http://www.dell.ca/ostatus">www.dell.ca/ostatus</a>	
International Access Code: 011	AutoTech (automated technical support)	toll-free: 1-800-247-9362
	Customer Care (Home Sales/Small Business)	toll-free: 1-800-847-4096
	Customer Care (med./large business, government)	toll-free: 1-800-326-9463
	Technical Support (Home Sales/Small Business)	toll-free: 1-800-847-4096
	Technical Support (med./large bus., government)	toll-free: 1-800-387-5757
	Technical Support (printers, projectors, televisions, handhelds, digital jukebox, and wireless)	1-877-335-5767
	Sales (Home Sales/Small Business)	toll-free: 1-800-387-5752
	Sales (med./large bus., government)	toll-free: 1-800-387-5755
	Spare Parts Sales & Extended Service Sales	1 866 440 3355
<b>Cayman Islands</b>	General Support	1-800-805-7541
<b>Chile (Santiago)</b> Country Code: 56 City Code: 2	Sales, Customer Support, and Technical Support	toll-free: 1230-020-4823

<b>Country (City) International Access Code Country Code City Code</b>	<b>Department Name or Service Area, Website and E-Mail Address</b>	<b>Area Codes, Local Numbers, and Toll-Free Numbers</b>
China (Xiamen) Country Code: 86 City Code: 592	Technical Support website: <a href="http://support.dell.com.cn">support.dell.com.cn</a> Technical Support E-mail: <a href="mailto:cn_support@dell.com">cn_support@dell.com</a> Customer Care E-mail: <a href="mailto:customer_cn@dell.com">customer_cn@dell.com</a>	
	Technical Support Fax	592 818 1350
	Technical Support (Dell™ Dimension™ and Inspiron)	toll-free: 800 858 2969
	Technical Support (OptiPlex™, Latitude™, and Dell Precision™)	toll-free: 800 858 0950
	Technical Support (servers and storage)	toll-free: 800 858 0960
	Technical Support (projectors, PDAs, switches, routers, and so on)	toll-free: 800 858 2920
	Technical Support (printers)	toll-free: 800 858 2311
	Customer Care	toll-free: 800 858 2060
	Customer Care Fax	592 818 1308
	Home and Small Business	toll-free: 800 858 2222
	Preferred Accounts Division	toll-free: 800 858 2557
	Large Corporate Accounts GCP	toll-free: 800 858 2055
	Large Corporate Accounts Key Accounts	toll-free: 800 858 2628
	Large Corporate Accounts North	toll-free: 800 858 2999
	Large Corporate Accounts North Government and Education	toll-free: 800 858 2955
	Large Corporate Accounts East	toll-free: 800 858 2020
	Large Corporate Accounts East Government and Education	toll-free: 800 858 2669

<b>Country (City) International Access Code Country Code City Code</b>	<b>Department Name or Service Area, Website and E-Mail Address</b>	<b>Area Codes, Local Numbers, and Toll-Free Numbers</b>
	Large Corporate Accounts Queue Team	toll-free: 800 858 2572
	Large Corporate Accounts South	toll-free: 800 858 2355
	Large Corporate Accounts West	toll-free: 800 858 2811
	Large Corporate Accounts Spare Parts	toll-free: 800 858 2621
<b>Colombia</b>	General Support	980-9-15-3978
<b>Costa Rica</b>	General Support	0800-012-0435
<b>Czech Republic (Prague)</b>	Website: <a href="http://support.euro.dell.com">support.euro.dell.com</a> E-mail: <a href="mailto:czech_dell@dell.com">czech_dell@dell.com</a>	
International Access Code: 00	Technical Support	22537 2727
Country Code: 420	Customer Care	22537 2707
	Fax	22537 2714
	Tech Fax	22537 2728
	Switchboard	22537 2711



<b>Country (City) International Access Code Country Code City Code</b>	<b>Department Name or Service Area, Website and E-Mail Address</b>	<b>Area Codes, Local Numbers, and Toll-Free Numbers</b>
Denmark (Copenhagen)	Website: <a href="http://support.euro.dell.com">support.euro.dell.com</a> E-mail:	
International Access Code: 00	<a href="mailto:support.euro.dell.com/dk/da/emai">support.euro.dell.com/dk/da/emai</a>	
Country Code: 45	Technical Support for Inspiron XPS computers only	7010 0074
	Technical Support for all other Dell computers	7023 0182
	Customer Care (Relational)	7023 0184
	Home/Small Business Customer Care	3287 5505
	Switchboard (Relational)	3287 1200
	Switchboard Fax (Relational)	3287 1201
	Switchboard (Home/Small Business)	3287 5000
	Switchboard Fax (Home/Small Business)	3287 5001
Dominica	General Support	toll-free: 1-866-278-6821
Dominican Republic	General Support	1-800-148-0530
Ecuador	General Support	toll-free: 999-119
El Salvador	General Support	01-899-753-0777

<b>Country (City) International Access Code Country Code City Code</b>	<b>Department Name or Service Area, Website and E-Mail Address</b>	<b>Area Codes, Local Numbers, and Toll-Free Numbers</b>
Finland (Helsinki)	Website: support.euro.dell.com E-mail: support.euro.dell.com/fi/fi/ emaildell/	
International Access Code: 990	Technical Support	09 253 313 60
Country Code: 358	Customer Care	09 253 313 38
City Code: 9	Fax	09 253 313 99
	Switchboard	09 253 313 00

<b>Country (City) International Access Code Country Code City Code</b>	<b>Department Name or Service Area, Website and E-Mail Address</b>	<b>Area Codes, Local Numbers, and Toll-Free Numbers</b>
France (Paris) (Montpellier)	Website: support.euro.dell.com E-mail: support.euro.dell.com/fr/fr/ emailedell/	
International Access Code: 00 Country Code: 33	<b>Home and Small Business</b>	
City Codes: (1) (4)	Technical Support for Inspiron XPS computers only	0825 387 129
	Technical Support for all other Dell computers	0825 387 270
	Customer Care	0825 823 833
	Switchboard	0825 004 700
	Switchboard (calls from outside of France)	04 99 75 40 00
	Sales	0825 004 700
	Fax	0825 004 701
	Fax (calls from outside of France)	04 99 75 40 01
	<b>Corporate</b>	
	Technical Support	0825 004 719
	Customer Care	0825 338 339
	Switchboard	01 55 94 71 00
	Sales	01 55 94 71 00
	Fax	01 55 94 71 01

<b>Country (City) International Access Code Country Code City Code</b>	<b>Department Name or Service Area, Website and E-Mail Address</b>	<b>Area Codes, Local Numbers, and Toll-Free Numbers</b>
Germany (Langen) International Access Code: 00 Country Code: 49 City Code: 6103	Website: <a href="http://support.euro.dell.com">support.euro.dell.com</a>	
	E-mail: <a href="mailto:tech_support_central_europe@dell.com">tech_support_central_europe@dell.com</a>	
	Technical Support for Inspiron XPS computers only	06103 766-7222
	Technical Support for all other Dell computers	06103 766-7200
	Home/Small Business Customer Care	0180-5-224400
	Global Segment Customer Care	06103 766-9570
	Preferred Accounts Customer Care	06103 766-9420
	Large Accounts Customer Care Public Accounts Customer Care Switchboard	06103 766-9560 06103 766-9555 06103 766-7000
Greece International Access Code: 00 Country Code: 30	Website: <a href="http://support.euro.dell.com">support.euro.dell.com</a>	
	E-mail: <a href="mailto:support.euro.dell.com/gr/en/emailldell/">support.euro.dell.com/gr/en/emailldell/</a>	
	Technical Support	00800-44 14 95 18
	Gold Service Technical Support	00800-44 14 00 83
	Switchboard	2108129810
	Gold Service Switchboard	2108129811
	Sales Fax	2108129800 2108129812
Grenada	General Support	toll-free: 1-866-540-3355
Guatemala	General Support	1-800-999-0136
Guyana	General Support	toll-free: 1-877-270-4609

<b>Country (City) International Access Code Country Code City Code</b>	<b>Department Name or Service Area, Website and E-Mail Address</b>	<b>Area Codes, Local Numbers, and Toll-Free Numbers</b>
<b>Hong Kong</b>	Website: <a href="http://support.ap.dell.com">support.ap.dell.com</a>	
International Access Code: 001	Technical Support E-mail: <a href="mailto:apsupport@dell.com">apsupport@dell.com</a>	
Country Code: 852	Technical Support (Dimension and Inspiron)	2969 3188
	Technical Support (OptiPlex, Latitude, and Dell Precision)	2969 3191
	Technical Support (PowerApp™, PowerEdge™, PowerConnect™, and PowerVault™)	2969 3196
	Customer Care	3416 0910
	Large Corporate Accounts	3416 0907
	Global Customer Programs	3416 0908
	Medium Business Division	3416 0912
	Home and Small Business Division	2969 3105
<b>India</b>	Technical Support	1600 33 8045
	Sales (Large Corporate Accounts)	1600 33 8044
	Sales (Home and Small Business)	1600 33 8046

<b>Country (City) International Access Code Country Code City Code</b>	<b>Department Name or Service Area, Website and E-Mail Address</b>	<b>Area Codes, Local Numbers, and Toll-Free Numbers</b>
Ireland (Cherrywood) International Access Code: 16 Country Code: 353 City Code: 1	Website: <a href="http://support.euro.dell.com">support.euro.dell.com</a>	
	E-mail: <a href="mailto:dell_direct_support@dell.com">dell_direct_support@dell.com</a>	
	Technical Support for Inspiron XPS computers only	1850 200 722
	Technical Support for all other Dell computers	1850 543 543
	U.K. Technical Support (dial within U.K. only)	0870 908 0800
	Home User Customer Care	01 204 4014
	Small Business Customer Care	01 204 4014
	U.K. Customer Care (dial within U.K. only)	0870 906 0010
	Corporate Customer Care	1850 200 982
	Corporate Customer Care (dial within U.K. only)	0870 907 4499
	Ireland Sales	01 204 4444
	U.K. Sales (dial within U.K. only)	0870 907 4000
	Fax/Sales Fax	01 204 0103
	Switchboard	01 204 4444

<b>Country (City) International Access Code Country Code City Code</b>	<b>Department Name or Service Area, Website and E-Mail Address</b>	<b>Area Codes, Local Numbers, and Toll-Free Numbers</b>
<b>Italy (Milan)</b>	Website: <a href="http://support.euro.dell.com">support.euro.dell.com</a>	
International Access Code: 00 Country Code: 39 City Code: 02	E-mail: <a href="mailto:support.euro.dell.com/it/emailldell/">support.euro.dell.com/it/emailldell/</a> <b>Home and Small Business</b>	
	Technical Support	02 577 826 90
	Customer Care	02 696 821 14
	Fax	02 696 821 13
	Switchboard	02 696 821 12
	<b>Corporate</b>	
	Technical Support	02 577 826 90
	Customer Care	02 577 825 55
	Fax	02 575 035 30
	Switchboard	02 577 821
<b>Jamaica</b>	General Support (dial from within Jamaica only)	1-800-682-3639
<b>Japan (Kawasaki)</b>	Website: <a href="http://support.jp.dell.com">support.jp.dell.com</a>	
International Access Code: 001 Country Code: 81 City Code: 44	Technical Support (servers)	toll-free: 0120-198-498
	Technical Support outside of Japan (servers)	81-44-556-4162
	Technical Support (Dimension and Inspiron)	toll-free: 0120-198-226
	Technical Support outside of Japan (Dimension and Inspiron)	81-44-520-1435
	Technical Support (Dell Precision, OptiPlex, and Latitude)	toll-free:0120-198-433
	Technical Support outside of Japan (Dell Precision, OptiPlex, and Latitude)	81-44-556-3894

<b>Country (City) International Access Code Country Code City Code</b>	<b>Department Name or Service Area, Website and E-Mail Address</b>	<b>Area Codes, Local Numbers, and Toll-Free Numbers</b>
	Technical Support (PDAs, projectors, printers, routers)	toll-free: 0120-981-690
	Technical Support outside of Japan (PDAs, projectors, printers, routers)	81-44-556-3468
	Faxbox Service	044-556-3490
	24-Hour Automated Order Service	044-556-3801
	Customer Care	044-556-4240
	Business Sales Division (up to 400 employees)	044-556-1465
	Preferred Accounts Division Sales (over 400 employees)	044-556-3433
	Large Corporate Accounts Sales (over 3500 employees)	044-556-3430
	Public Sales (government agencies, educational institutions, and medical institutions)	044-556-1469
	Global Segment Japan	044-556-3469
	Individual User	044-556-1760
	Switchboard	044-556-4300
<b>Korea (Seoul)</b>	Technical Support	toll-free: 080-200-3800
International	Sales	toll-free: 080-200-3600
Access Code: 001	Customer Service (Penang, Malaysia)	604 633 4949
Country Code: 82	Fax	2194-6202
City Code: 2	Switchboard	2194-6000
	Technical Support (Electronics and Accessories)	toll-free: 080-200-3801



<b>Country (City) International Access Code Country Code City Code</b>	<b>Department Name or Service Area, Website and E-Mail Address</b>	<b>Area Codes, Local Numbers, and Toll-Free Numbers</b>
<b>Latin America</b>	Customer Technical Support (Austin, Texas, U.S.A.)	512 728-4093
	Customer Service (Austin, Texas, U.S.A.)	512 728-3619
	Fax (Technical Support and Customer Service) (Austin, Texas, U.S.A.)	512 728-3883
	Sales (Austin, Texas, U.S.A.)	512 728-4397
	SalesFax (Austin, Texas, U.S.A.)	512 728-4600 or 512 728-3772
<b>Luxembourg</b> International Access Code: <b>00</b> Country Code: <b>352</b>	Website: <a href="http://support.euro.dell.com">support.euro.dell.com</a>	
	E-mail: <a href="mailto:tech_be@dell.com">tech_be@dell.com</a>	
	Technical Support (Brussels, Belgium)	3420808075
	Home/Small Business Sales (Brussels, Belgium)	toll-free: 080016884
	Corporate Sales (Brussels, Belgium)	02 481 91 00
	Customer Care (Brussels, Belgium)	02 481 91 19
	Fax (Brussels, Belgium)	02 481 92 99
Switchboard (Brussels, Belgium)	02 481 91 00	
<b>Macao</b> Country Code: <b>853</b>	Technical Support	toll-free: 0800 105
	Customer Service (Xiamen, China)	34 160 910
	Transaction Sales (Xiamen, China)	29 693 115

<b>Country (City) International Access Code Country Code City Code</b>	<b>Department Name or Service Area, Website and E-Mail Address</b>	<b>Area Codes, Local Numbers, and Toll-Free Numbers</b>
Malaysia (Penang) International Access Code: 00 Country Code: 60 City Code: 4	Website: <a href="http://support.ap.dell.com">support.ap.dell.com</a>	
	Technical Support (Dell Precision, OptiPlex, and Latitude)	toll-free: 1 800 88 0193
	Technical Support (Dimension, Inspiron, and Electronics and Accessories)	toll-free: 1 800 88 1306
	Technical Support (PowerApp, PowerEdge, PowerConnect, and PowerVault)	toll-free: 1800 88 1386
	Customer Service (Penang, Malaysia)	04 633 4949
	Transaction Sales	toll-free: 1 800 888 202
	Corporate Sales	toll-free: 1 800 888 213
Mexico International Access Code: 00 Country Code: 52	Customer Technical Support	001-877-384-8979 or 001-877-269-3383
	Sales	50-81-8800 or 01-800-888-3355
	Customer Service	001-877-384-8979 or 001-877-269-3383
	Main	50-81-8800 or 01-800-888-3355
	General Support	toll-free: 1-866-278-6822
Montserrat	General Support	toll-free: 1-866-278-6822
Netherlands Antilles	General Support	001-800-882-1519

<b>Country (City) International Access Code Country Code City Code</b>	<b>Department Name or Service Area, Website and E-Mail Address</b>	<b>Area Codes, Local Numbers, and Toll-Free Numbers</b>
Netherlands (Amsterdam) International Access Code: 00 Country Code: 31 City Code: 20	Website: <a href="http://support.euro.dell.com">support.euro.dell.com</a>	
	Technical Support for Inspiron XPS computers only	020 674 45 94
	Technical Support for all other Dell computers	020 674 45 00
	Technical Support Fax	020 674 47 66
	Home/Small Business Customer Care	020 674 42 00
	Relational Customer Care	020 674 4325
	Home/Small Business Sales	020 674 55 00
	Relational Sales	020 674 50 00
	Home/Small Business Sales Fax	020 674 47 75
	Relational Sales Fax	020 674 47 50
	Switchboard	020 674 50 00
Switchboard Fax	020 674 47 50	
New Zealand International Access Code: 00 Country Code: 64	E-mail (New Zealand): <a href="mailto:nz_tech_support@dell.com">nz_tech_support@dell.com</a>	
	E-mail (Australia): <a href="mailto:au_tech_support@dell.com">au_tech_support@dell.com</a>	
	Technical Support (for desktop and portable computers)	toll-free: 0800 446 255
	Technical Support (for servers and workstations)	toll-free: 0800 443 563
	Home and Small Business	0800 446 255
	Government and Business	0800 444 617
	Sales	0800 441 567
	Fax	0800 441 566
Nicaragua	General Support	001-800-220-1006

<b>Country (City) International Access Code Country Code City Code</b>	<b>Department Name or Service Area, Website and E-Mail Address</b>	<b>Area Codes, Local Numbers, and Toll-Free Numbers</b>
Norway (Lysaker)	Website: support.euro.dell.com	
International Access Code: 00 Country Code: 47	E-mail: support.euro.dell.com/no/no/emai ldell/	
	Technical Support	671 16882
	Relational Customer Care	671 17575
	Home/Small Business Customer Care	23162298
	Switchboard	671 16800
	Fax Switchboard	671 16865
<b>Panama</b>	General Support	001-800-507-0962
<b>Peru</b>	General Support	0800-50-669
Poland (Warsaw)	Website: support.euro.dell.com	
International Access Code: 011 Country Code: 48 City Code: 22	E-mail: pl_support_tech@dell.com	
	Customer Service Phone	57 95 700
	Customer Care	57 95 999
	Sales	57 95 999
	Customer Service Fax	57 95 806
	Reception Desk Fax	57 95 998
	Switchboard	57 95 999

<b>Country (City) International Access Code Country Code City Code</b>	<b>Department Name or Service Area, Website and E-Mail Address</b>	<b>Area Codes, Local Numbers, and Toll-Free Numbers</b>
Portugal	Website: <a href="http://support.euro.dell.com">support.euro.dell.com</a>	
International Access Code: 00 Country Code: 351	E-mail: <a href="mailto:support.euro.dell.com/pt/en/emai&lt;br/&gt;ldell/">support.euro.dell.com/pt/en/emai ldell/</a>  Technical Support  Customer Care  Sales    Fax	707200149   800 300 413  800 300 410 or 800 300 411 or 800 300 412 or 21 422 07 10  21 424 01 12
Puerto Rico	General Support	1-800-805-7545
St. Kitts and Nevis	General Support	toll-free: 1-877-441-4731
St. Lucia	General Support	1-800-882-1521
St. Vincent and the Grenadines	General Support	toll-free: 1-877-270-4609
Singapore (Singapore)	Website: <a href="http://support.ap.dell.com">support.ap.dell.com</a>	
International Access Code: 005 Country Code: 65	Technical Support (Dimension, Inspiron, and Electronics and Accessories)  Technical Support (OptiPlex, Latitude, and Dell Precision)  Technical Support (PowerApp, PowerEdge, PowerConnect, and PowerVault)  Customer Service (Penang, Malaysia)  Transaction Sales  Corporate Sales	toll-free: 1800 394 7430  toll-free: 1800 394 7488  toll-free: 1800 394 7478  604 633 4949  toll-free: 1 800 394 7412  toll-free: 1 800 394 7419

<b>Country (City) International Access Code Country Code City Code</b>	<b>Department Name or Service Area, Website and E-Mail Address</b>	<b>Area Codes, Local Numbers, and Toll-Free Numbers</b>
Slovakia (Prague)	Website: <a href="http://support.euro.dell.com">support.euro.dell.com</a>	
International Access Code: 00	E-mail: <a href="mailto:czech_dell@dell.com">czech_dell@dell.com</a>	
Country Code: 421	Technical Support	02 5441 5727
	Customer Care	420 22537 2707
	Fax	02 5441 8328
	Tech Fax	02 5441 8328
	Switchboard (Sales)	02 5441 7585
South Africa (Johannesburg)	Website: <a href="http://support.euro.dell.com">support.euro.dell.com</a>	
International Access Code: 09/091	E-mail: <a href="mailto:dell_za_support@dell.com">dell_za_support@dell.com</a>	
Country Code: 27	Gold Queue	011 709 7713
City Code: 11	Technical Support	011 709 7710
	Customer Care	011 709 7707
	Sales	011 709 7700
	Fax	011 706 0495
	Switchboard	011 709 7700
Southeast Asian and Pacific Countries	Customer Technical Support, Customer Service, and Sales (Penang, Malaysia)	604 633 4810

<b>Country (City) International Access Code Country Code City Code</b>	<b>Department Name or Service Area, Website and E-Mail Address</b>	<b>Area Codes, Local Numbers, and Toll-Free Numbers</b>
Spain (Madrid)	Website: <a href="http://support.euro.dell.com">support.euro.dell.com</a>	
International	E-mail:	
Access Code: 00	<a href="mailto:support.euro.dell.com/es/es/emaildell/">support.euro.dell.com/es/es/emaildell/</a>	
Country Code: 34		
City Code: 91	<b>Home and Small Business</b>	
	Technical Support	902 100 130
	Customer Care	902 118 540
	Sales	902 118 541
	Switchboard	902 118 541
	Fax	902 118 539
	<b>Corporate</b>	
	Technical Support	902 100 130
	Customer Care	902 115 236
	Switchboard	91 722 92 00
	Fax	91 722 95 83
Sweden (Upplands Vasby)	Website: <a href="http://support.euro.dell.com">support.euro.dell.com</a>	
International	E-mail:	
Access Code: 00	<a href="mailto:support.euro.dell.com/se/sv/emaildell/">support.euro.dell.com/se/sv/emaildell/</a>	
Country Code: 46		
City Code: 8	<b>Technical Support</b>	08 590 05 199
	Relational Customer Care	08 590 05 642
	Home/Small Business Customer Care	08 587 70 527
	Employee Purchase Program (EPP) Support	20 140 14 44
	Technical Support Fax	08 590 05 594
	Sales	08 590 05 185

<b>Country (City) International Access Code Country Code City Code</b>	<b>Department Name or Service Area, Website and E-Mail Address</b>	<b>Area Codes, Local Numbers, and Toll-Free Numbers</b>
Switzerland (Geneva)	Website: <a href="http://support.euro.dell.com">support.euro.dell.com</a> E-mail:	
International Access Code: 00	Tech_support_central_Europe@ dell.com	
Country Code: 41 City Code: 22	E-mail for French-speaking HSB and Corporate Customers: <a href="http://support.euro.dell.com/ch/fr/emailldell/">support.euro.dell.com/ch/fr/ emailldell/</a>	
	Technical Support (Home and Small Business)	0844 811 411
	Technical Support (Corporate)	0844 822 844
	Customer Care (Home and Small Business)	0848 802 202
	Customer Care (Corporate)	0848 821 721
	Fax	022 799 01 90
	Switchboard	022 799 01 01
<b>Taiwan</b>	Website: <a href="http://support.ap.dell.com">support.ap.dell.com</a>	
International Access Code: 002	E-mail: <a href="mailto:ap_support@dell.com">ap_support@dell.com</a>	
Country Code: 886	Technical Support (OptiPlex, Latitude, Inspiron, Dimension, and Electronics and Accessories)	toll-free: 00801 86 1011
	Technical Support (PowerApp, PowerEdge, PowerConnect, and PowerVault)	toll-free: 00801 60 1256
	Transaction Sales	toll-free: 00801 65 1228
	Corporate Sales	toll-free: 00801 651 227



<b>Country (City) International Access Code Country Code City Code</b>	<b>Department Name or Service Area, Website and E-Mail Address</b>	<b>Area Codes, Local Numbers, and Toll-Free Numbers</b>
Thailand	Website: <a href="http://support.ap.dell.com">support.ap.dell.com</a>	
International Access Code: 001	Technical Support (OptiPlex, Latitude, and Dell Precision)	toll-free: 1800 0060 07
Country Code: 66	Technical Support (PowerApp, PowerEdge, PowerConnect, and PowerVault)	toll-free: 1800 0600 09
	Customer Service (Penang, Malaysia)	604 633 4949
	Corporate Sales	toll-free: 1800 006 009
	Transaction Sales	toll-free: 1800 006 006
Trinidad/Tobago	General Support	1-800-805-8035
Turks and Caicos Islands	General Support	toll-free: 1-866-540-3355

<b>Country (City) International Access Code Country Code City Code</b>	<b>Department Name or Service Area, Website and E-Mail Address</b>	<b>Area Codes, Local Numbers, and Toll-Free Numbers</b>
U.K. (Bracknell)	Website: <a href="http://support.euro.dell.com">support.euro.dell.com</a>	
International Access Code: 00	Customer Care website: <a href="http://support.euro.dell.com/uk/en/ECare/Form/Home.asp">support.euro.dell.com/uk/en/ECare/Form/Home.asp</a>	
Country Code: 44		
City Code: 1344	E-mail: <a href="mailto:dell_direct_support@dell.com">dell_direct_support@dell.com</a>	
	Technical Support (Corporate/Preferred Accounts/PAD [1000+ employees])	0870 908 0500
	Technical Support (direct and general)	0870 908 0800
	Global Accounts Customer Care	01344 373 186
	Home and Small Business Customer Care	0870 906 0010
	Corporate Customer Care	01344 373 185
	Preferred Accounts (500–5000 employees) Customer Care	0870 906 0010
	Central Government Customer Care	01344 373 193
	Local Government & Education Customer Care	01344 373 199
	Health Customer Care	01344 373 194
	Home and Small Business Sales	0870 907 4000
	Corporate/Public Sector Sales	01344 860 456
	Home and Small Business Fax	0870 907 4006
Uruguay	General Support	toll-free: 000-413-598- 2521

<b>Country (City) International Access Code Country Code City Code</b>	<b>Department Name or Service Area, Website and E-Mail Address</b>	<b>Area Codes, Local Numbers, and Toll-Free Numbers</b>
U.S.A. (Austin, Texas)  International Access Code: 011  Country Code: 1	Automated Order-Status Service	toll-free: 1-800-433-9014
	AutoTech (portable and desktop computers)	toll-free: 1-800-247-9362
	<b>Consumer</b> (Home and Home Office)	
	Technical Support	toll-free: 1-800-624-9896
	Customer Service	toll-free: 1-800-624-9897
	DellNet™ Service and Support	toll-free: 1-877-Dellnet (1-877-335-5638)
	Employee Purchase Program (EPP) Customers	toll-free: 1-800-695-8133
	Financial Services website: <a href="http://www.dellfinancialservices.com">www.dellfinancialservices.com</a>	
	Financial Services (lease/loans)	toll-free: 1-877-577-3355
	Financial Services (Dell Preferred Accounts [DPA])	toll-free: 1-800-283-2210
	<b>Business</b>	
	Customer Service and Technical Support	toll-free: 1-800-822-8965
	Employee Purchase Program (EPP) Customers	toll-free: 1-800-695-8133
	Printers and Projectors Technical Support	toll-free: 1-877-459-7298
	<b>Public</b> (government, education, and healthcare)	
	Customer Service and Technical Support	toll-free: 1-800-456-3355
Employee Purchase Program (EPP) Customers	toll-free: 1-800-234-1490	
Dell Sales	toll-free: 1-800-289-3355 or toll-free: 1-800-879-3355	

<b>Country (City) International Access Code Country Code City Code</b>	<b>Department Name or Service Area, Website and E-Mail Address</b>	<b>Area Codes, Local Numbers, and Toll-Free Numbers</b>
U.S. Virgin Islands	General Support	1-877-673-3355
Venezuela	General Support	8001-3605

# Appendix: Regulatory Notices

## FCC Notices (U.S. Only)

Most Dell computer systems are classified by the Federal Communications Commission (FCC) as Class B digital devices. To determine which classification applies to your computer system, examine all FCC registration labels located on the bottom, side, or back panel of your computer, on card-mounting brackets, and on the cards themselves. If any one of the labels carries a Class A rating, your entire system is considered to be a Class A digital device. If *all* labels carry an FCC Class B rating as distinguished by either an FCC ID number or the FCC logo, (FCC), your system is considered to be a Class B digital device.

Once you have determined your system's FCC classification, read the appropriate FCC notice. Note that FCC regulations provide that changes or modifications not expressly approved by Dell could void your authority to operate this equipment.

This device complies with Part 15 of the FCC Rules. Operation is subject to the following two conditions:

- This device may not cause harmful interference.
- This device must accept any interference received, including interference that may cause undesired operation.

## Class A

This equipment has been tested and found to comply with the limits for a Class A digital device pursuant to Part 15 of the FCC Rules. These limits are designed to provide reasonable protection against harmful interference when the equipment is operated in a commercial environment. This equipment generates, uses, and can radiate radio frequency energy and, if not installed and used in accordance with the manufacturer's instruction manual, may cause harmful interference with radio communications. Operation of this equipment in a residential area is likely to cause harmful interference, in which case you will be required to correct the interference at your own expense.

## Class B

This equipment has been tested and found to comply with the limits for a Class B digital device pursuant to Part 15 of the FCC Rules. These limits are designed to provide reasonable protection against harmful interference in a residential installation. This equipment generates, uses, and can radiate radio frequency energy and, if not installed and used in accordance with the manufacturer's instruction manual, may cause interference with radio communications. However, there is no guarantee that interference will not occur in a particular installation. If this equipment does cause harmful interference to radio or television reception, which can be determined by turning the equipment off and on, you are encouraged to try to correct the interference by one or more of the following measures:

- Reorient or relocate the receiving antenna.
- Increase the separation between the equipment and the receiver.
- Connect the equipment into an outlet on a circuit different from that to which the receiver is connected.
- Consult the dealer or an experienced radio/television technician for help.

## FCC Identification Information

The following information is provided on the device or devices covered in this document in compliance with FCC regulations:

- Product name: DLP Projector
- Model number: 3400MP/DELL
- Company name:  
Dell Inc.  
One Dell Way  
Round Rock, Texas 78682 USA  
512-338-4400

## NOM Information (Mexico Only)

The following information is provided on the device(s) described in this document in compliance with the requirements of the official Mexican standards (NOM):

Exporter:	Dell Inc. One Dell Way Round Rock, TX 78682
Importer:	Dell Computer de México, S.A. de C.V. Paseo de la Reforma 2620 - 11° Piso Col. Lomas Altas 11950 México, D.F.
Ship to:	Dell Computer de México, S.A. de C.V. al Cuidado de Kuehne & Nagel de México S. de R.L. Avenida Soles No. 55 Col. Peñon de los Baños 15520 México, D.F.

Model	Supply Voltage	Frequency	Current Consumption
3400MP	AC 100-240 V	50-60 Hz	2.3 A

# Glossary

**ANSI Lumens**— A standard for measuring light output, used for comparing projectors.

**Aspect Ratio**—The most popular aspect ratio is 4:3 (4 by 3). Early television and computer video formats are in a 4:3 aspect ratio, which means that the width of the image is 4/3 times the height.

**Backlit (Backlight)**—Refers to a remote control, or a projector control panel, that has buttons and controls that are illuminated.

**Bandwidth**— The number of cycles per second (Hertz) expressing the difference between the lower and upper limiting frequencies of a frequency band; also, the width of a band of frequencies.

**Brightness**— The amount of light emitting from a display or projection display or projection device. The brightness of projector is measured by ANSI lumens.

**Color Temperature**— A method of measuring the whiteness of a light source. Metal halide lamps have a higher temperature compared to halogen or incandescent lights.

**Component Video**—A method of delivering quality video in a format that contains all the components of the original image. These components are referred to as luma and chroma and are defined as Y'Pb'Pr' for analog component and Y'Cb'Cr' for digital component. Component video is available on DVD players and projectors.

**Composite Video** — The combined picture signal, including vertical and horizontal blanking and synchronizing signals.

**Compression**— A function that deletes resolution lines from the image to fit in the display area.

**Compressed SVGA**— To project an 800x600 image to a VGA projector, the original 800x600 signal must be compressed down. The data displays all the information with only two thirds of the pixels (307,000 vs 480,000). The resulting image is SVGA page size but sacrifices some of the image quality. If you are using an SVGA computers, connecting VGA to a VGA projector, provide better results.

**Compressed SXGA**— Found on XGA projectors, compressed SXGA handling allows these projectors to handle up to 1280x1024 SXGA resolution.

**Compressed XGA**— Found on SVGA projectors, compressed XGA handling allows these projectors to handle 1024x768 XGA resolution.

**Contrast Ratio**— Range of light and dark values in a picture, or the ratio between their maximum and minimum values. There are two methods used by the projection industry to measure the ratio:

- 1 Full On/Off** — measures the ratio of the light output of an all white image (full on) and the light output of an all black (full off) image.
- 2 ANSI** — measures a pattern of 16 alternating black and white rectangles. The average light output from the white rectangles is divided by the average light output of the black rectangles to determine the ANSI contrast ratio.

*Full On/Off* contrast is always a larger number than ANSI contrast for the same projector.

**dB**— decibel—A unit used to express relative difference in power or intensity, usually between two acoustic or electric signals, equal to ten times the common logarithm of the ratio of the two levels.

**Diagonal Screen**— A method of measuring the size of a screen or a projected image. It measures from one corner to the opposite corner. A 9FT high, 12FT wide, screen has a diagonal of 15FT. This document assumes that the diagonal dimensions are for the traditional 4:3 ratio of a computer image as per the example above.

**DLP**— Digital Light Processing—Reflective display technology developed by Texas Instruments, using small manipulated mirrors. Light passes through a color filter is sent to the DLP mirrors which arrange the RGB colors into a picture projected onto screen, also known as DMD.

**DMD**— digital Micro- Mirror Device— Each DMD consists of thousands of tilting, microscopic aluminum alloy mirrors mounted on a hidden yoke.

**DVI**— Digital Visual Interface— Defines the digital interface between digital devices such as projectors and personal computers. For devices that support DVI, a digital to digital connection can be made that eliminates the conversion to analog and thereby delivers an unblemished image.

**Focal Length**— The distance from the surface of a lens to its focal point.

**Frequency**— It is the rate of repetition in cycles per seconds of electrical signals. Measured in Hz.

**Hz** — Frequency of an alternating signal. See Frequency.

**Keystone Correction**— Device that will correct an image of the distortion (usually a wide-top narrow-bottom effect) of a projected image caused by improper projector to screen angle.

**Laser Pointer**— A small pen or cigar sized pointer that contains a small battery powered laser, which can project a small, red (typically), high intensity beam of light that is immediately very visible on the screen.



**Maximum Distance**— The distance from a screen the projector can be to cast an image that is useable (bright enough) in a fully darkened room.

**Maximum Image Size**— The largest image a projector can throw in a darkened room. This is usually limited by focal range of the optics.

**Metal Halide Lamp**— The type of lamp used in many medium and all high end portable projectors. These lamps typically have a "half-life" of 1000-2000 hours. That is they slowly lose intensity (brightness) as they are used, and at the "half-life" point, they are half as bright as when new. These lamps output a very "hot" temperature light, similar to mercury vapor lamps used in streetlights.. Their whites are "extremely" white (with slight bluish cast.) and make Halogen lamp's whites look very yellowish by comparison.

**Minimum Distance**— The closest position that a projector can focus an image onto a screen.

**NTSC**— The United States broadcast standard for video and broadcasting.

**PAL**— A European and international broadcast standard for video and broadcasting. Higher resolution than NTSC.

**Power Zoom**— A zoom lens with the zoom in and out controlled by a motor, usually adjusted from the projector's control panel and also the remote control.

**Reverse Image**— Feature that allows you to flip the image horizontally. When used in a normal forward projection environment text, graphics, etc, are backwards. Reverse image is used for rear projection.

**RGB**— Red, Green, Blue— typically used to describe a monitor that requires separate signals for each of the three colors.

**S-Video**—A video transmission standard that uses a 4-pin mini-DIN connector to send video information on two signal wires called luminance (brightness, Y) and chrominance (color, C). S-Video is also referred to as Y/C.

**SECAM**— A French and international broadcast standard for video and broadcasting. Higher resolution than NTSC.

**SVGA**— Super Video Graphics Array— 800 x 600 pixels count.

**SXGA**— Super Ultra Graphics Array,—1280 x 1024 pixels count.

**UXGA**— Ultra Extended Graphics Array—1600 x 1200 pixels count.

**VGA**— Video Graphics Array—640 x 480 pixels count.

**XGA**— Extra Video Graphics Array— 1024 x 768 pixels count.

**Zoom Lens**— Lens with a variable focal length that allows operator to move the view in or out making the image smaller or larger.

**Zoom Lens Ratio**— Is the ratio between the smallest and largest image a lens can projector from a fixed distance. For example, a 1.4:1 zoom lens ratio means that a 10 foot image without zoom would be a 14 foot image with full zoom.

# Index

## A

Adjusting Projection Image Size 26

Adjusting the Projected Image 12

Adjusting the Projector Height 12

lower the projector

Elevator button 12

Elevator foot 12

Tilt adjustment wheel 12

Adjusting the Projector

Zoom and Focus 13

Focus ring 13

Zoom tab 13

## C

Changing the Lamp 26

Connecting the Projector

Composite video cable 9

Connecting with a Component Cable 9

Connecting with a Composite Cable 9

Connecting with an S-video Cable 8

M1A to D-sub/SUB cable

8

M1-A to HDTV cable 9

Power cord 8, 9

Professional Installation Options 9

S-video cable 8

To Computer 8

Connection Ports

Audio input connector 7

Audio output connector 7

Composite video connector 7

IR receiver 7

M1-DA connector 7

Power cord connector 7

S-video connector 7

Control Panel 15

## D

Dell

contacting 33

## M

Main Unit 6

Control panel 6

Elevator button 6

Focus ring 6

- Lens 6
- Remote control receiver
  - 6
- Zoom tab 6

## **O**

- On-Screen Display 18
  - Audio Menu 20
  - Computer Source Menu
    - 22
  - Factory Reset Menu 21
  - Image Settings Menu 18
  - Language Menu 21
  - Management Menu 20
  - Video Source Menu 22

## **P**

- Powering On/Off the Projector
  - Powering Off the Projector 11
  - Powering On the Projector 11

## **R**

- Remote Control 6, 16

## **S**

- Specifications
  - Audio 29

- Brightness 29
- Color Wheel Speed 29
- Compatibility Modes 31
- Contrast Ratio 29
- Dimensions 30
- Displayable Color 29
- Environmental 30
- H. Frequency 29
- I/O Connectors 30
- Lamp 29
- Light Valve 29
- Noise Level 30
- Number of Pixels 29
- Power Consumption 29
- Power Supply 29
- Projection Distance 29
- Projection Lens 29
- Projection Screen Size 29
- Regulatory 30
- Uniformity 29
- V. Frequency 29
- Video Compatibility 29
- Weight 30

- support

- contacting Dell 33

## **T**

- Troubleshooting 23
  - contact Dell 23
  - Self-diagnostic 26

Projecteur Dell™ 3400MP

# Manuel de l'utilisateur

# Remarques, notice, et précautions



**REMARQUE** : Une REMARQUE indique une information importante qui vous permettra de mieux utiliser votre projecteur.



**NOTICE** : Une NOTICE indique soit une détérioration potentielle du matériel ou une perte de données et vous indique comment éviter le problème.



**ATTENTION: Un AVERTISSEMENT indique des risques potentiels de détérioration de propriétés, de blessures corporelles, ou de mort.**

---

Les informations contenues dans ce document peuvent être modifiées sans avertissement préalable.

© 2005 Dell Inc. Tous droits réservés.

Toute reproduction sans la permission écrite de Dell Inc. est strictement interdite.

Les marques utilisées dans ce texte : *Dell*, le logo *DELL*, *Dimension*, *OptiPlex*, *Dell Precision*, *Latitude*, *Inspiron*, *DellNet*, *PowerApp*, *PowerEdge*, *PowerConnect*, et *PowerVault* sont des marques commerciales de Dell Inc.; *DLP* et *Texas Instruments* sont des marques commerciales de Texas Instruments Corporation; *Microsoft* et *Windows* sont des marques déposées de Microsoft Corporation; *Macintosh* est une marque déposée d'Apple Computer, Inc.

D'autres marques et appellations commerciales peuvent être utilisées dans le présent document pour désigner soit les entités revendiquant les marques et les noms, soit leurs produits. Dell Inc. rejette tout intérêt de propriété dans les marques et noms autres que les siens.

## Restrictions et Limites de Garantie

Les informations contenues dans ce document, y compris toutes les instructions, les précautions, et les règlements d'approbation et de certification, sont basés sur les déclarations fournies à Dell par le fabricant et n'ont pas été indépendamment vérifiés ou testés par Dell. Dell rejette toute responsabilité concernant les anomalies pouvant apparaître dans ces informations.

Toutes les déclarations et revendications concernant les propriétés, capacités, vitesses ou qualifications des parties référencées dans ce document sont faites par le fournisseur et non par Dell. Dell démentit avoir la connaissance de l'exactitude, perfection ou la vérification de telles déclarations.

# Table des matières

<b>1</b>	<b>Votre projecteur Dell</b>	
	A propos de votre projecteur . . . . .	74
<b>2</b>	<b>Connexion de votre projecteur</b>	
	<b>Connexion à un ordinateur . . . . .</b>	<b>76</b>
	<b>Connexion à un lecteur DVD . . . . .</b>	<b>76</b>
	Connexion à un lecteur DVD avec un câble S-vidéo . . . . .	76
	Connexion d'un lecteur DVD avec un câble composite . . . . .	77
	Connexion d'un lecteur DVD avec un câble composantes . . . . .	77
<b>3</b>	<b>Utilisation de votre projecteur</b>	
	<b>Mise en marche de votre projecteur . . . . .</b>	<b>79</b>
	<b>Extinction de votre projecteur . . . . .</b>	<b>79</b>
	<b>Réglage de l'image projetée . . . . .</b>	<b>80</b>
	Réglage de la hauteur du projecteur . . . . .	80
	Abaissement du projecteur . . . . .	80
	<b>Réglage du zoom et de la mise au point du projecteur . . . . .</b>	<b>81</b>
	<b>Réglage de la taille de l'image projetée . . . . .</b>	<b>82</b>

<b>Utilisation du panneau de contrôle</b> . . . . .	<b>83</b>
<b>Utilisation de la télécommande</b> . . . . .	<b>85</b>
<b>Utilisation de l'affichage d'écran</b> . . . . .	<b>87</b>
Paramètres de l'image . . . . .	87
Menu Audio . . . . .	89
Menu Gestion . . . . .	89
Menu Langue . . . . .	90
Menu Réinit. d'Usine . . . . .	91
Menu source de l'ordinateur . . . . .	91
Menu de source vidéo . . . . .	92
<b>4 Dépanner votre projecteur</b>	
<b>Auto-diagnostic pour vidéo</b> . . . . .	<b>96</b>
<b>Remplacer la lampe</b> . . . . .	<b>96</b>
<b>5 Spécifications</b>	
<b>6 Contacter Dell</b>	
<b>7 Appendice : Notices de Réglementation</b>	
Notices de la FCC (U.S. Seulement) . . . . .	133
Information NOM (Mexique Seulement) . . . . .	135
<b>8 Glossaire</b>	
<b>9 Index</b>	



# Votre projecteur Dell

Votre projecteur est livré avec tous les éléments présentés ci-dessous. Assurez-vous que votre appareil est complet, et contactez Dell s'il manquait un des composants.

---

## Contenu de l'Emballage

---

Cordon d'alimentation de 1,8m  
(3,0m en Amérique)



Câble de 1,8 m M1 vers D-sub/USB

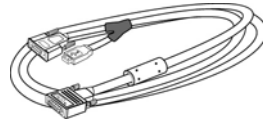

Câble S-vidéo de 2,0m



Câble vidéo composite de 1,8m



Câble audio vers RCA de 1,8m



Câble mini broche vers mini broche de 1,8m

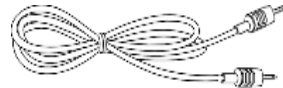

Piles (2)

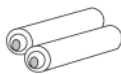

Télécommande



---

**Contenu de l'Emballage (suite)**

---

Documentation

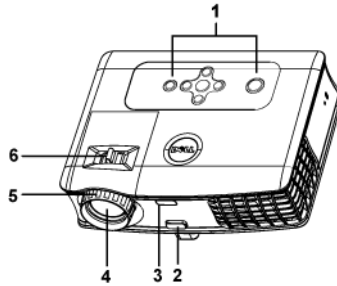

Mallette de transport

**A propos de votre projecteur**

1	Panneau de contrôle
2	Bouton élévateur
3	Récepteur de télécommande
4	Objectif
5	Bague de mise au point
6	Ergot du zoom

# 2

## Connexion de votre projecteur

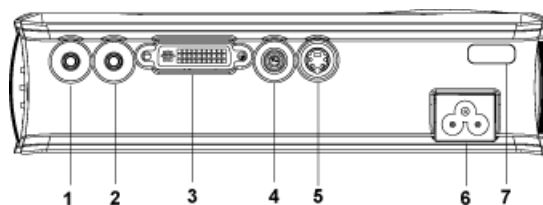

1	Connecteur de sortie audio
2	Connecteur d'entrée audio
3	Connecteur MI-DA
4	Connecteur vidéo composite
5	Connecteur S-vidéo
6	Connecteur de cordon d'alimentation
7	Récepteur IR

## Connexion à un ordinateur

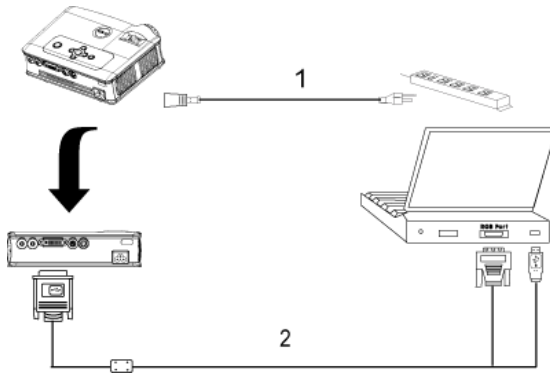

1	Cordon d'alimentation
2	Câble MIA vers D-sub/USB

## Connexion à un lecteur DVD

### Connexion à un lecteur DVD avec un câble S-vidéo

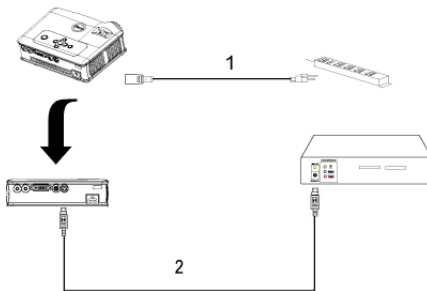

1	Cordon d'alimentation
2	Câble S-vidéo

## Connexion d'un lecteur DVD avec un câble composite

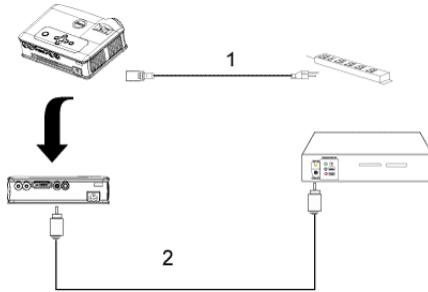

1	Cordon d'alimentation
2	Câble vidéo composite

## Connexion d'un lecteur DVD avec un câble composantes

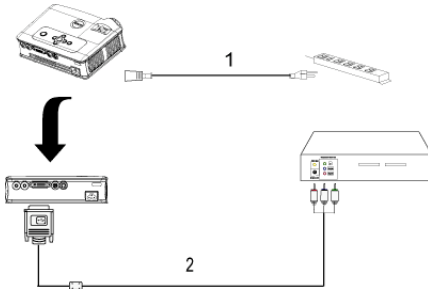

1	Câble d'alimentation
2	Câble M1-A vers HDTV



**REMARQUE :** le câble M1-A vers HDTV n'est pas fourni par Dell. Faites appel à un installateur professionnel pour le câble.



# Utilisation de votre projecteur

## Mise en marche de votre projecteur

 **REMARQUE** : Allumer le projecteur avant d'allumer la source. Le témoin du bouton d'alimentation clignote jusqu'à ce qu'il soit enfoncé.

- 1 Retirez le cache de l'objectif.
- 2 Connectez le cordon d'alimentation et les câbles de signal appropriés. Pour plus d'informations sur la connexion du projecteur, voir « Connexion de votre projecteur » à la page 75.
- 3 Appuyez sur le bouton d'alimentation (voir « Utilisation du panneau de contrôle » à la page 83 pour repérer le bouton d'alimentation). Le logo Dell s'affiche pendant 30 secondes.
- 4 Allumez votre source (ordinateur, lecteur DVD, etc.). Le projecteur détecte automatiquement votre source.

Si le message «Recherche du signal...» apparaît à l'écran, vérifiez que le(s) câble(s) approprié(s) sont correctement connecté(s).

Si vous avez plusieurs sources connectées au projecteur, appuyez sur le bouton **Source** sur la télécommande ou sur le panneau de contrôle pour sélectionner la source désirée.

## Extinction de votre projecteur

 **Remarque** : ne débranchez pas le projecteur avant de l'avoir correctement éteint comme expliqué dans la procédure suivante.

- 1 Appuyez sur le bouton d'alimentation.
- 2 Appuyez à nouveau sur le bouton d'alimentation. Les ventilateurs de refroidissement continuent de tourner pendant environ 90 secondes.
- 3 Débranchez le cordon d'alimentation de la prise de courant et du projecteur.

**REMARQUE** : si vous appuyez sur le bouton d'alimentation quand le projecteur fonctionne, le message «Eteindre la lampe?» apparaît à l'écran. Pour effacer ce message, appuyez sur un bouton du panneau de contrôle ou ignorez le message ; le message disparaît au bout de 5 secondes.

## Réglage de l'image projetée

### Réglage de la hauteur du projecteur

- 1 Appuyez le bouton élévateur.
- 2 Elevez le projecteur de l'angle d'affichage désiré, puis relâchez le bouton afin de verrouiller le pied élévateur dans la position voulue.
- 3 Utilisez la molette de réglage d'inclinaison pour régler avec précision l'angle d'affichage.

### Abaissement du projecteur

- 1 Appuyez le bouton élévateur.
- 2 Abaissez le projecteur, puis relâchez le bouton afin de verrouiller le pied élévateur dans la position voulue.

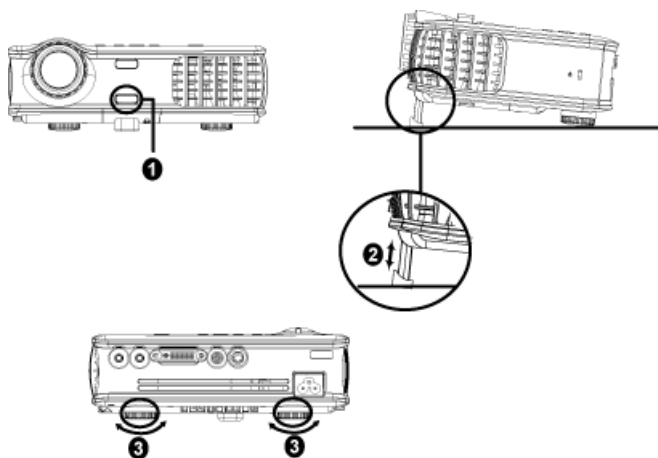

1	Bouton élévateur
2	Pied élévateur



## Réglage du zoom et de la mise au point du projecteur

**⚠ ATTENTION :** pour éviter d'endommager le projecteur, assurez-vous que le zoom de l'objectif et le pied élévateur sont entièrement rétractés avant de déplacer le projecteur ou de le ranger dans son étui de transport.

1 Tournez l'ergot du zoom pour rapprocher et éloigner l'image.

2 Faites tourner la bague de mise au point jusqu'à ce que l'image soit nette. La mise au point du projecteur peut être réglée dans les distances comprises entre 3,9 pieds et 39,4 pieds (1,5 m à 12 m).

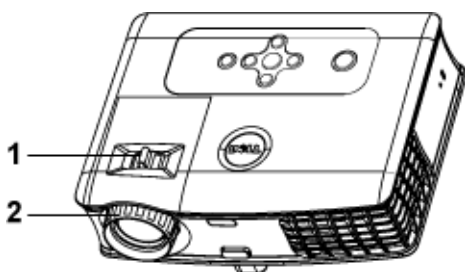

1	Ergot du zoom
2	Bague de mise au point

# Réglage de la taille de l'image projetée

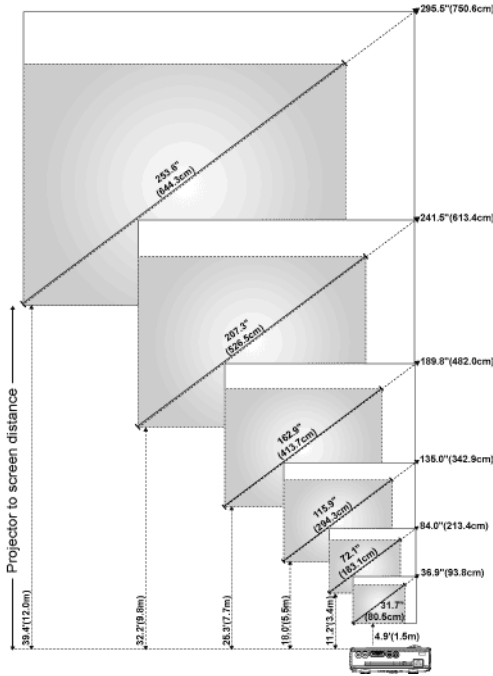



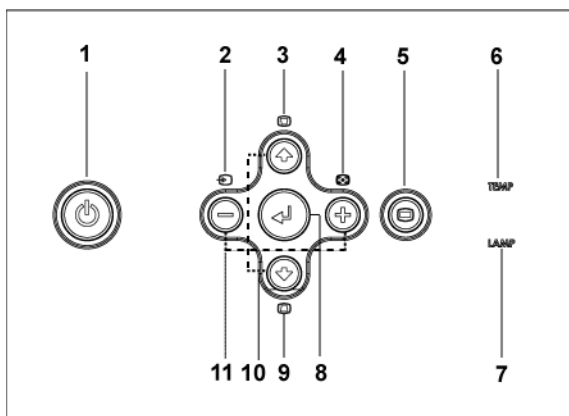

Ecran (Diagonale)	Max.	36,9" (93,8 cm)	84,0" (213,4 cm)	135,0" (342,9 cm)	189,8" (482,0 cm)	241,5" (613,4 cm)	295,5" (750,6 cm)
	Min.	31,7" (80,5 cm)	72,1" (183,1 cm)	115,9" (294,3 cm)	162,9" (413,7 cm)	207,3" (526,5 cm)	253,6" (644,3 cm)
Taille de l'écran	Max. (l x H)	29,5" X 22,1" (75,0 cm X 56,3 cm)	67,2" X 50,4" (170,7 cm X 128,0 cm)	108,0" X 81,0" (274,3 cm X 205,7 cm)	151,8" X 113,9" (385,6 cm X 289,2 cm)	193,2" X 144,9" (490,7 cm X 368,0 cm)	236,4" X 177,3" (600,5 cm X 450,3 cm)
	Min. (l x H)	25,3" X 19,0" (64,4 cm X 48,3 cm)	57,7" X 43,3" (146,5 cm X 109,9 cm)	92,7" X 69,5" (235,5 cm X 176,6 cm)	130,3" X 97,7" (331,0 cm X 248,2 cm)	165,8" X 124,4" (421,2 cm X 315,9 cm)	202,9" X 152,2" (515,4 cm X 386,6 cm)
	Distance	4,9"(1,5 m)	11,2"(3,4 m)	18,0"(5,5 m)	25,3"(7,7 m)	32,2"(9,8 m)	39,4"(12,0 m)
	* Ce tableau n'est fourni à l'utilisateur qu'à titre de référence.						

## Utilisation du panneau de contrôle





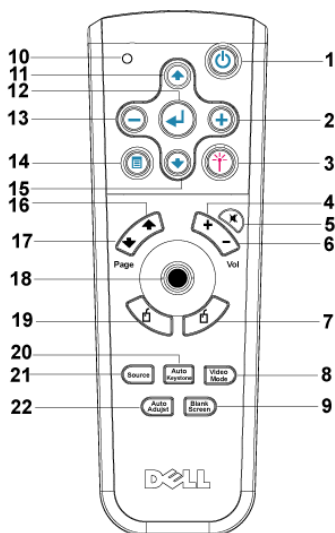

1	Alimentation	Appuyez pour allumer et éteindre le projecteur. Pour plus d'informations, voir « Mise en marche de votre projecteur » à la page 79 et « Extinction de votre projecteur » à la page 79.
2	Source	Appuyez pour sélectionner la source (RVB, analogique, composite, Composantes-i, S-vidéo et YPbPr analogique) quand plusieurs sources sont connectées au projecteur.
3	Réglage du trapèze	Appuyez pour régler la déformation de l'image provoquée par l'inclinaison du projecteur. ( $\pm 16$ degrés)
4	Resync	Appuyez pour synchroniser le projecteur sur la source d'entrée. <b>Resync</b> ne fonctionne pas si l'affichage d'écran (OSD) est affiché.
5	Menu	Appuyez pour activer l'OSD. Utilisez les touches de direction et le bouton <b>Menu</b> pour naviguer dans l'OSD.

6	Indicateur d'avertissement TEMP	<ul style="list-style-type: none"><li>• Si l'indicateur TEMP s'allume en continu en orange, cela signifie que le projecteur surchauffe. L'affichage s'éteint automatiquement. Essayez de rallumer l'affichage quand le projecteur aura refroidi. Si le problème persiste, contactez Dell.</li><li>• Si l'indicateur TEMP clignote en orange, cela signifie qu'un ventilateur du projecteur est tombé en panne et le projecteur s'éteindra automatiquement. Si le problème persiste, contactez Dell.</li></ul>
7	Indicateur d'avertissement LAMP	Si l'indicateur LAMP s'allume en orange fixe, remplacez la lampe.
8	Entrée	Appuyez pour confirmer la sélection de l'élément.
9	Réglage du trapèze	Appuyez pour ajuster la déformation de l'image provoquée par l'inclinaison du projecteur. ( $\pm 16$ degrés)
10	Haut  et  Bas	Appuyez pour sélectionner les éléments de l'OSD.
11	Boutons  et 	Appuyez pour ajuster le paramètre de l'OSD.

## Utilisation de la télécommande



1	Alimentation	Appuyez pour allumer et éteindre le projecteur. Pour plus d'informations, voir « Mise en marche de votre projecteur » à la page 79 et « Extinction de votre projecteur » à la page 79.
2	⊕	Appuyez pour ajuster le paramètre de l'OSD.
3	Laser	Dirigez la télécommande vers l'écran, appuyez sur le bouton laser en le maintenant enfoncé pour activer le faisceau laser.
4	Volume ⊕	Appuyez pour augmenter le volume.
5	Muet	Appuyez pour activer ou désactiver le haut-parleur du projecteur.
6	Volume ⊖	Appuyez pour diminuer le volume.
7	Clic droit	Clic droit de la souris.

8	Mode Vidéo	Le Microprojecteur Dell 3400MP dispose de configurations prérégées optimisées pour afficher des données (Graphismes PC) ou vidéo (films, jeux, etc.). Appuyez sur le bouton <b>mode Vidéo</b> pour commuter entre le <b>mode PC</b> , <b>mode Film</b> , <b>mode Jeu</b> , <b>sRVB</b> ou <b>mode Utilisateur</b> (permettant d'enregistrer vos propres paramètres). Appuyez une fois sur le bouton <b>mode Vidéo</b> pour afficher le mode d'affichage actuel. Appuyez à nouveau sur le bouton <b>mode Vidéo</b> pour passer d'un mode à l'autre.
9	Écran vide	Appuyez pour masquer l'image, appuyez à nouveau pour rétablir l'affichage de l'image.
10	Lumière LED	Indicateur LED.
11	Bouton haut 	Appuyez pour sélectionner les éléments de l'OSD.
12	Bouton Entrée	Appuyez pour confirmer la sélection.
13		Appuyez pour ajuster le paramètre de l'OSD.
14	Menu	Appuyez pour activer l'OSD.
15	Bouton Bas 	Appuyez pour sélectionner les éléments de l'OSD.
16	Page 	Appuyez pour atteindre la page précédente.
17	Page 	Appuyez pour atteindre la page suivante.
18	Pavé directionnel	Le pavé directionnel peut être utilisé pour contrôler le mouvement de la souris. La fonction souris est activée lorsque vous utilisez le câble MI pour connecter votre ordinateur et le projecteur.
19	Clic gauche	Clic gauche de la souris
20	Trapèze Auto	Appuyez sur Oui pour activer la correction auto de la déformation de l'image due à l'inclinaison du projecteur.
21	Source	Appuyez pour commuter entre les sources RVB Analogique, RVB Numérique, Composite, Composantes-i, S-vidéo et YpbPr Analogique.
22	Réglage auto	Appuyez pour synchroniser le projecteur sur la source d'entrée. Réglage auto ne fonctionne pas lorsque l'OSD (Affichage d'écran) est affiché.

## Utilisation de l'affichage d'écran

Le projecteur possède un affichage d'écran (OSD) multilingue qui peut être affiché avec ou sans source d'entrée présente.

Dans le menu Principal, appuyez sur  $\leftarrow$  ou  $\rightarrow$  pour naviguer parmi les onglets. Appuyez sur le bouton Entrée sur le panneau de contrôle ou sur la télécommande pour sélectionner un sous-menu.

Dans le sous-menu, appuyez sur  $\leftarrow$  ou  $\rightarrow$  pour marquer une sélection. Quand un élément est sélectionné, la couleur passe au gris foncé. Utilisez  $-$  ou  $+$  sur le panneau de contrôle ou sur la télécommande pour effectuer le réglage d'un paramètre.

Pour quitter l'OSD, allez à l'onglet Quitter et appuyez sur le bouton Entrée sur le panneau de contrôle ou sur la télécommande.

### Paramètres de l'image



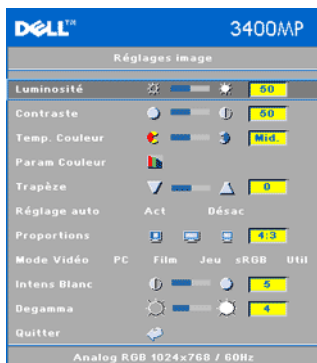

**LUMINOSITÉ**—Utilisez ⊖ et ⊕ pour régler la luminosité de l'image.

**CONTRASTE**—Utilisez ⊖ et ⊕ pour contrôler la différence entre les parties les plus lumineuses et les parties les plus sombres de l'image. Le fait régler le contraste modifie la quantité de noir et de blanc dans l'image.

**TEMP. COULEUR**—Permet de régler la température de couleur. Plus la température de couleur est élevée, plus l'écran paraît bleu, moins la température est élevée, plus l'écran apparaît rouge. Le mode utilisateur active les valeurs dans le menu «Param. Couleur».

**PARAM. COULEUR**—Permet de régler le rouge, vert et bleu manuellement.

**TRAPÈZE**—Permet de régler la déformation de l'image due à l'inclinaison du projecteur ( $\pm 16$  degrés).

**RÉGLAGE AUTO**—Permet de régler automatiquement la déformation de l'image en inclinant le projecteur.

**PROPORTIONS**—Permet de régler automatiquement la déformation de l'image en inclinant le projecteur.

**FORMAT DE L'IMAGE**—Permet de sélectionner un format d'image pour définir la manière dont l'image apparaît.

- 1:1 — La source d'entrée s'affiche sans échelle.  
Utilisez le format d'image 1:1 si vous utilisez un des éléments suivants :
  - Câble VGA et l'ordinateur a une résolution inférieure à XGA (1024 x 768)
  - Câble composantes (576p/480i/480p)
  - Câble S-Vidéo
  - Câble composite
- 16:9 — La source d'entrée est mise à l'échelle pour s'adapter à la largeur de l'écran.
- 4:3 — La source d'entrée est mise à l'échelle pour s'adapter à l'écran.  
Utilisez 16:9 ou 4:3 si vous utilisez un des éléments suivants :
  - Résolution d'ordinateur supérieure à XGA
  - Câbles composantes (1080i ou 720p)

**MODE VIDÉO**—Permet de sélectionner un mode pour optimiser l'image d'affichage en vous basant sur la manière dont le projecteur est utilisé : **Film**, **Jeu**, **PC**, **sRVB** (offre une présentation de couleur plus exacte), et **Utilisateur** (définissez vos



paramètres personnels). Lorsque vous réglez les paramètres sur **Intensité de Blanc** ou **Degamma**, le projecteur passera automatiquement sur **Utilisateur**.

**INTENSITÉ DE BLANC**—Sélectionnez 0 pour optimiser la reproduction de couleur et 10 pour optimiser la luminosité.

**DEGAMMA**—Sélectionnez entre 1 et 4 pour changer les performances de couleur de l'affichage.

## Menu Audio

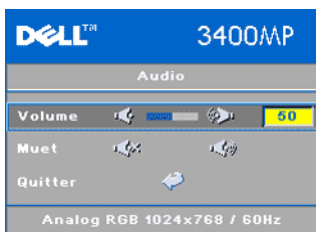

**VOLUME**—Appuyez sur  $\ominus$  pour diminuer le volume et sur  $\oplus$  pour l'augmenter le volume.

**MUET**—Permet de couper le son.

## Menu Gestion



**EMLAC. MENU**—Permet de sélectionner l'emplacement de l'OSD à l'écran.

**MODE PROJECT**—Permet de sélectionner la manière dont l'image apparaît :

- Projection Avant-Bureau (par défaut).
- Projection Arrière-Bureau — Le projecteur inverse l'image de sorte que vous pouvez projeter derrière un écran translucide.

**TYPE DE SIGNAL**—Permet de sélectionner manuellement le type de signal RVB, YCbCr, YPbPr.

**HEURE LAMPE**—Permet d'afficher les heures d'utilisation depuis la réinitialisation de la lampe.

**RÉINIT DE LAMPE**—Après avoir installé une lampe neuve, sélectionnez Oui pour réinitialiser la minuterie de la lampe.

**ECONOMIE ENERGIE**—Sélectionnez Oui pour définir le délai d'économie d'énergie. Le délai est la durée pendant laquelle vous voulez que votre projecteur attende sans

signal d'entrée. Après ce délai, le projecteur entre en mode d'économie d'énergie et éteint la lampe. Le projecteur se rallume quand il détecte un signal d'entrée ou quand vous appuyez sur le bouton d'alimentation. Au bout de deux heures, le projecteur s'éteint et vous devez appuyer sur le bouton d'alimentation pour le rallumer.

**SOURCE AUTO**—Sélectionnez **Act** (par défaut) pour détecter automatiquement les signaux d'entrée disponibles. Quand le projecteur est allumé et que vous appuyez sur **SOURCE**, il trouve automatiquement le signal d'entrée disponible suivant. Sélectionnez **Désac** pour verrouiller le signal d'entrée actuel. Quand **Désac** est sélectionné et que vous appuyez sur **SOURCE**, vous sélectionnez le signal d'entrée que vous voulez utiliser.

**MODE Eco**—Sélectionnez **Act** pour utiliser le projecteur à un niveau d'intensité plus faible (136 Watts), ce qui peut offrir une plus grande durabilité de la lampe, un fonctionnement plus silencieux et une luminosité plus faible à l'écran. Sélectionnez **Désac** pour une utilisation à un niveau d'intensité normal (156 Watts).

**MOT DE PASSE ACTIF**—Sélectionnez **Act** pour définir un mot de passe individuel. Sélectionnez **Désac** pour désactiver la fonction de mot de passe.

**MOD. MOT DE PASSE**—Permet de pour changer le mot de passe à votre convenance.

## Menu Langue



Appuyez sur  ou  pour sélectionner la langue de votre choix pour l'OSD.

## Menu Réinit. d'Usine



**Réinit. d'Usine** -- Sélectionnez Oui pour rétablir les paramètres par défaut du projecteur. Les éléments de réinitialisation comprennent à la fois les paramètres sources de l'ordinateur et les paramètres de source vidéo.

## Menu source de l'ordinateur



**REMARQUE** : ce menu est disponible uniquement lors d'une connexion à un ordinateur.

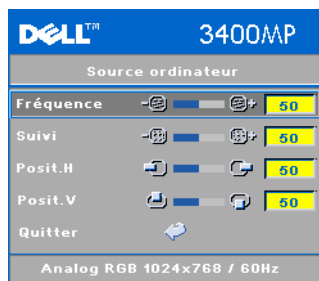

**FRÉQUENCE**—Permet de modifier la fréquence d'horloge des données d'affichage pour qu'elles correspondent à la fréquence de la carte graphique de votre ordinateur. Si vous voyez une barre verticale scintillante, utilisez Contrôle de fréquence pour diminuer les barres. Il s'agit d'un réglage approximatif.

**SUIVI**—Permet de synchroniser la phase du signal d'affichage avec la carte graphique. Si l'image est instable ou scintillante, utilisez

Suivi pour la corriger. Il s'agit d'un réglage précis.



**REMARQUE** : réglez tout d'abord la **Fréquence** puis le **Suivi**.

**POSIT. H**—Appuyez sur  $\ominus$  pour régler la position horizontale de l'image à gauche et sur  $\oplus$  pour régler la position horizontale de l'image à droite.

**POSIT. V**—Appuyez sur  $\ominus$  pour régler la position verticale de l'image vers le bas et sur  $\oplus$  pour régler la position verticale de l'image vers le haut.

## Menu de source vidéo



**REMARQUE** : ce menu est uniquement disponible avec les signaux S-vidéo, vidéo (composite) connectés.

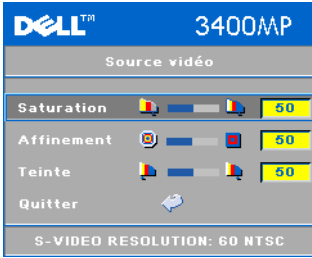

**SATURATION**—Permet de régler la couleur d'une source vidéo depuis le noir et blanc à une couleur complètement saturée. Appuyez sur  $\ominus$  pour diminuer la quantité de couleur dans l'image et sur  $\oplus$  pour augmenter la quantité de couleur dans l'image.



**AFFINEMENT**—Appuyez sur  $\ominus$  pour diminuer la netteté et sur  $\oplus$  pour l'augmenter la netteté.

**TEINTE**—Appuyez sur  $\ominus$  pour augmenter la quantité de vert dans l'image et sur  $\oplus$  pour augmenter la quantité de rouge.





# Dépanner votre projecteur

Si vous rencontrez des problèmes avec le projecteur, reportez-vous aux conseils de dépannage suivants. Si le problème persiste, contactez Dell.

---

<b>Problème</b>	<b>Solution Possible</b>
Aucune image n'apparaît à l'écran.	<ul style="list-style-type: none"><li>• Assurez-vous que le cache de l'objectif est retiré et que le projecteur est allumé.</li><li>• Assurez-vous que le port graphique externe est activé. Si vous utilisez un ordinateur portable Dell, appuyez sur Erreur ! Nom du fichier non spécifié. Erreur ! Nom du fichier non spécifié.   Pour les autres ordinateurs, voyez votre documentation.</li><li>• Vérifiez que tous les câbles sont correctement connectés. Voir «Connexion de votre projecteur» à la page 75.</li><li>• Assurez-vous que les broches des connecteurs ne sont pas tordues ou cassées.</li><li>• Assurez-vous que la lampe est correctement installée (voir «Remplacer la lampe» à la page 96).</li><li>• Exécutez le test d'auto diagnostique. Voir «Auto-diagnostic pour vidéo» à la page 96 . Assurez-vous que les couleurs du modèle de test sont correctes.</li></ul>

---

<b>Problème (continued)</b>	<b>Solution Possible (continued)</b>
Image partielle, qui défile ou affichée de façon incorrecte.	<p><b>1</b> Appuyez sur le bouton <b>Resync</b> sur la télécommande ou sur le panneau de contrôle.</p> <p><b>2</b> Si vous utilisez un ordinateur portable Dell, paramétrez la résolution de l'ordinateur sur XGA (1024 x 768):</p> <ul style="list-style-type: none"> <li><b>a</b> Faites un clic droit sur une portion non utilisée de votre bureau de Windows, cliquez sur <b>Propriétés</b> et sélectionnez ensuite l'onglet <b>Paramètres</b>.</li> <li><b>b</b> Vérifiez que le paramètre est 1024 x 768 pixels pour le port du moniteur externe.</li> <li><b>c</b> Appuyez sur  .</li> </ul>
	<p>Si vous rencontrez des difficultés pour changer les résolutions ou que votre moniteur se fige, redémarrez l'ensemble de l'équipement ainsi que le projecteur.</p> <p>Si vous n'utilisez un ordinateur portable Dell, reportez-vous à votre documentation.</p>
L'écran n'affiche pas votre présentation	Si vous utilisez un ordinateur portable, appuyez sur   .
L'image est instable ou vacillante	Réglez le suivi dans l'onglet <b>Source d'ordinateur</b> de l'OSD.
L'image présente une barre verticale vacillante	Réglez la fréquence dans l'onglet <b>Source d'ordinateur</b> de l'OSD.
La couleur de l'image n'est pas correcte	<ul style="list-style-type: none"> <li>• Si le signal de sortie de votre carte graphique est sync sur Vert, et que vous voulez afficher un signal VGA à 60Hz, allez à OSD sélectionnez Gestion, sélectionnez Type de Signal et sélectionnez ensuite <b>RVB</b>.</li> <li>• Exécutez le Test d'auto diagnostic (voir «Auto-diagnostic pour vidéo» ) pour le diagnostic préliminaire concernant les problèmes de couleur. Assurez-vous que les couleurs du modèle de test sont correctes.</li> </ul>

<b>Problème (continued)</b>	<b>Solution Possible (continued)</b>
L'image a une mauvaise mise au point	<p><b>1</b> Ajustez la Bague de mise au point située sur l'objectif du projecteur.</p> <p><b>2</b> Assurez-vous que l'écran de projection se trouve à la bonne distance du projecteur (4,9 pieds [1,5 m] à 39,4 pieds [12 m]).</p>
L'image est allongée en affichage DVD de 16:9	<p>Le projecteur détecte automatiquement un DVD de 16:9 et ajuste le format de l'image en plein écran avec un paramètre par défaut de 4:3 (boîte à lettres).</p> <p>Si l'image est encore trop allongée, vous aurez alors besoin d'ajuster les proportions comme suit:</p> <ul style="list-style-type: none"> <li>• Veuillez sélectionner, si possible, le type de format d'image 4:3 sur votre lecteur de DVD (s'il en a la capacité).</li> <li>• Si vous ne pouvez pas sélectionner le type de format d'image 4:3 sur votre lecteur DVD, sélectionnez le format d'image 4:3 dans le menu <b>Paramètres d'image</b> dans l'OSD.</li> </ul>
L'image est inversée	Sélectionnez Gestion dans l'OSD et réglez le mode de projection.
La lampe est grillée ou émet des crépitements	Quand la lampe du projecteur atteint sa fin de vie, elle peut griller et produire un fort crépitements. Si cela se produit, le projecteur ne se rallumera pas. Pour remplacer la lampe, voir «Remplacer la lampe» à la page 96.
Le témoin <b>LAMP</b> s'allume en orange fixe	Si le témoin LAMP s'allume en orange fixe, remplacez la lampe.
Le témoin <b>LAMP</b> clignote en orange	Si le témoin LAMP clignote en orange, le capot de la lampe n'est pas fermé correctement. Fermez correctement le capot de la lampe. Si le problème persiste, contactez Dell.
Le témoin <b>TEMP</b> s'allume en orange fixe	Le projecteur a surchauffé. L'affichage s'éteint automatiquement. Essayez de rallumer l'affichage quand le projecteur aura refroidi. Si le problème persiste, contactez Dell.

<b>Problème (continued)</b>	<b>Solution Possible (continued)</b>
Le témoin <b>TEMP</b> clignote en orange	Un ventilateur de projecteur est en panne et le projecteur va s'arrêter automatiquement. Si le problème persiste, contactez Dell.
La télécommande ne fonctionne pas correctement ou dans une plage très limitée	La pile est peut-être déchargée. Vérifiez si le rayon laser émis par la télécommande est trop faible. Si c'est le cas, remplacez les 2 piles AA par des neuves.

## Auto-diagnostic pour vidéo

Le projecteur Dell 3400MP offre un test d'auto-diagnostic de l'affichage vidéo du projecteur (pour Vidéo, S-vidéo, Composant-i). Utilisez cette fonctionnalité avancée pour l'auto-diagnostic préliminaire sur votre projecteur quand vous rencontrez des problèmes d'affichage pour la vidéo.

- 1 Après avoir allumé le projecteur, appuyez simultanément pendant 3 secondes sur les boutons "+" et "-" sur le panneau de commande et relâchez les boutons quand l'écran se vide.
- 2 Appuyez à nouveau sur les boutons "+" et "-" pour quitter le mode de diagnostic.
- 3 En mode d'Auto diagnostic, l'écran exécutera un test avec cycle de sept couleurs comme ci-après :  
Rouge--> Vert--> Bleu--> Blanc--> Bleu Clair --> Vert Foncé--> Jaune. Assurez-vous que les couleurs du modèle de test sont correctes. Contactez Dell si les couleurs ne sont pas affichées correctement.

## Remplacer la lampe

Remplacez la lampe quand le message suivant apparaît à l'écran «La lampe approche la fin de sa durée de vie en fonctionnement en pleine puissance. Remplacement conseillé !» [www.dell.com/lamps](http://www.dell.com/lamps) apparaît à l'écran. Si ce problème persiste après avoir remplacé la lampe, contactez Dell.

 **ATTENTION: La lampe devient très chaude en cours d'utilisation. Pour remplacer la lampe attendez que le projecteur ait refroidi pendant au moins 30 minutes.**

 **ATTENTION: Ne touchez l'ampoule ou le verre de la lampe à aucun moment. L'ampoule pourrait exploser si vous ne la manipulez pas correctement, comme par exemple si vous touchez l'ampoule ou le verre de la lampe.**

- 1 Eteignez le projecteur et débranchez le cordon d'alimentation.



- 2 Laisser refroidir le projecteur pendant au moins 30 minutes.
- 3 Desserrez les 2 vis de fixation du couvercle de la lampe, et retirez le couvercle.
- 4 Desserrez les 2 vis de fixation de la lampe.
- 5 Soulevez la lampe en la tenant par sa partie métallique.
- 6 Suivez les étapes 1 à 5 à rebours pour installer la nouvelle lampe.
- 7 Réinitialisez le temps d'utilisation de la lampe en sélectionnant l'icône de gauche Réinitialisation de la Lampe dans l'onglet Gestion de l'OSD.

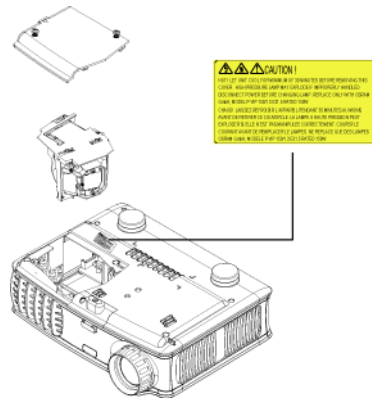

**REMARQUE :** Dell peut demander que les lampes remplacées durant la période de garantie lui soient renvoyées. Sinon, contactez votre agence de recyclage des déchets pour obtenir l'adresse du dépôt le plus proche.

**ATTENTION: Elimination des lampes (pour les US seulement)**  
**LES LAMPES À L'INTÉRIEUR DE CE PRODUIT CONTIENNENT DU MERCURE ET DOIVENT ÊTRE RECYCLÉES OU ÉLIMINÉES CONFORMÉMENT AUX LOIS LOCALES, DE L'ÉTAT OU FÉDÉRALES EN VIGUEUR. POUR PLUS D'INFORMATIONS, ALLEZ À [WWW.DELL.COM/HG](http://WWW.DELL.COM/HG) OU CONTACTEZ L'ALLIANCE DES INDUSTRIES ÉLECTRONIQUES À [WWW.EIAE.ORG](http://WWW.EIAE.ORG). POUR LES INFORMATIONS D'ÉLIMINATION SPÉCIFIQUE DES LAMPES ALLEZ À [WWW.LAMPRECYCLE.ORG](http://WWW.LAMPRECYCLE.ORG).**



# Spécifications

Valve légère	Technologie simple circuit DDR (double vitesse de transfert) DLP™
Luminosité	1500 Lumens ANSI (Max.)
Taux de contraste	2100:1 type (Full On / Full Off)
Uniformité	85% type (Standard du Japon - JBMA)
Lampe	Lampe de 156 watts 3000 heures remplaçable par l'utilisateur (jusqu'à 4000 heures en mode éco)
Nombre de Pixels	1024 x 768 (XGA)
Couleurs affichables	16,7M de couleurs
Vitesse de roue chromatique	100~127,5Hz (2X)
Objectif de projection	F/2,7~2.88, f=28,43~32,73 mm avec objectif zoom manuel 1.15x
Taille d'Ecran de projection	31,7-246 pouces (diagonale)
Distance de Projection	4.9~39,4 pieds (1,5 m~12 m)
Compatibilité vidéo	Compatible avec NTSC, NTSC4.43, PAL, PAL-M, PAL-N, SECAM et HDTV (1080i, 720p, 576i/p, 480i/p) Capacité vidéo composite, vidéo composantes et S-vidéo
H. Fréquence	15kHz/-80kHz (Analogique/ Numérique)
V. Fréquence	50Hz/-85Hz (Analogique / Numérique)
Alimentation	Universelle 100-240 V CA 50-60 Hz avec entrée PFC
Consommation de courant	195 watts type, 165 watts en mode éco

Audio	1 haut-parleur, 1 watts RMS
Niveau de bruit	38 dB(A) mode Full-on, 36 dB(A) mode Eco
Poids	2,4 lbs (1,09 kg)
Dimensions (l x H x P)	Externe 8,0 x 6,0 x 2,9 ± 0,04 pouces (204 x 154 x 73,7 ± 1 mm)
Environnement	Température de fonctionnement : 5°C - 35°C (41°F- 95°F) Humidité: 80% maximum Température de stockage : -20°C à 60°C (-4°F a 140°F) Humidité: 80% maximum
Réglementation	FCC, CE, VCCI, UL, cUL, TÜV- GS, ICES-003, MIC, C-Tick, GOST, PCBC, CCC, PSB, EZU, NOM, S-TuV/Argentine
Connecteurs d'E/S	Alimentation: Prise d'entrée d'alimentation CA Entrée ordinateur : Une MI-DA pour signaux d'entrée analogique / numérique / composantes, HDTV Entrée vidéo : une vidéo composite RCA et une S-vidéo Entrée audio : une prise téléphone (diamètre 3,5 mm) Sortie audio : une prise téléphone (diamètre 3,5 mm)

## Modos de Compatibilité

Mode	Résolution	(ANALOGIQUE)		(NUMERIQUE)	
		V. Fréquence (Hz)	H. Fréquence (KHz)	V. Fréquence (Hz)	H. Fréquence (KHz)
VGA	640X350	70	31,5	70	31,5
VGA	640X350	85	37,9	85	37,9
VGA	640X400	85	37,9	85	37,9
VGA	640X480	60	31,5	60	31,5
VGA	640X480	72	37,9	72	37,9
VGA	640X480	75	37,5	75	37,5
VGA	640X480	85	43,3	85	43,3
VGA	720X400	70	31,5	70	31,5
VGA	720X400	85	37,9	85	37,9
SVGA	800X600	56	35,2	56	35,2
SVGA	800X600	60	37,9	60	37,9
SVGA	800X600	72	48,1	72	48,1
SVGA	800X600	75	46,9	75	46,9
SVGA	800X600	85	53,7	85	53,7
XGA	1024X768	60	48,4	60	48,4
XGA	1024X768	70	56,5	70	56,5
XGA	1024X768	75	60	75	60
XGA	1024X768	85	68,7	-	-
*SXGA	1280X1024	60	63,98	60	63,98
*SXGA	1280X1024	75	79,98	-	-
*SXGA+	1400X1050	60	63,98	-	-
*UXGA	1600x1200	60	75	-	-
MAC LC13*	640X480	66,66	34,98	-	-
MAC II 13*	640X480	66,68	35	-	-
MAC 16*	832X624	74,55	49,725	-	-
MAC 19*	1024X768	75	60,4	-	-
*MAC	1152X870	75,6	68,8	-	-
MAC G4	640X480	60	31,5	-	-
IMAC DV	1024X768	75	60	-	-

\* Image d'ordinateur compressée.



# Contacter Dell

Pour contacter Dell par ordinateur, rendez-vous sur les sites web suivants :

- [www.dell.com](http://www.dell.com)
- [support.dell.com](http://support.dell.com) (assistance technique)
- [premiersupport.dell.com](http://premiersupport.dell.com) (assistance technique pour l'enseignement, le gouvernement, les organismes de la santé et les entreprises moyennes/grosses, notamment les clients Premier, Platine, et Or)

Pour obtenir les adresses Web spécifiques à votre pays, reportez-vous à la section du pays appropriée dans le tableau ci-dessous.

**REMARQUE :** Numéros de téléphone gratuits à utiliser à l'intérieur du pays auxquels ils correspondent.

**REMARQUE :** Dans certains pays, l'assistance technique spécifique des ordinateurs Dell Inspiron™ XPS est disponible sur un numéro de téléphone séparé correspondant aux pays participants. Si vous ne voyez pas de numéro de téléphone spécifique aux ordinateurs Inspiron XPS, vous pouvez contacter Dell à l'aide du numéro d'assistance technique qui apparaît et votre appel sera redirigé en conséquence.

Quand vous avez besoin de contacter Dell, utilisez les adresses électroniques, numéros de téléphone, et codes fournis dans le tableau suivant. Si vous avez besoin d'aide pour déterminer les codes à utiliser, contactez un opérateur local ou international.

<b>Pays (Ville) Code d'accès international Code du pays Code de la ville</b>	<b>Nom du département ou zone du service, site web et adresse e-mail</b>	<b>Codes de zone, Numéros locaux, et Numéros gratuits</b>
Anguilla	Assistance générale	numéro gratuit : 800-335-0031
Antigua et Barbuda	Assistance générale	1-800-805-5924

<b>Pays (Ville) Code d'accès international Code du pays Code de la ville</b>	<b>Nom du département ou zone du service, site web et adresse e-mail</b>	<b>Codes de zone, Numéros locaux, et Numéros gratuits</b>
Argentine (Buenos Aires) Code d'accès international : 00 Code du pays : 54 Code de la ville : 11	Site Web : <a href="http://www.dell.com.ar">www.dell.com.ar</a> E-mail : us_latin_services@dell.com E-mail pour ordinateurs de bureau et portables : la-techsupport@dell.com E-mail pour les serveurs et produits de stockage EMC® : la_enterprise@dell.com	
	Soin à la clientèle	numéro gratuit : 0-800-444-0730
	Assistance technique	numéro gratuit : 0-800-444-0733
	Services d'assistance technique	numéro gratuit : 0-800-444-0724
	Ventes	0-810-444-3355
Aruba	Assistance générale	numéro gratuit : 800-1578



<b>Pays (Ville) Code d'accès international Code du pays Code de la ville</b>	<b>Nom du département ou zone du service, site web et adresse e-mail</b>	<b>Codes de zone, Numéros locaux, et Numéros gratuits</b>
Australie (Sydney)	E-mail (Australie) : au_tech_support@dell.com	
Code d'accès international : 0011	E-mail (Nouvelle Zélande) : nz_tech_support@dell.com	
Code du pays : 61	Particulier et petite entreprise	1-300-655-533
Code de la ville : 2	Gouvernement et entreprise	numéro gratuit : 1-800- 633-559
	Division des comptes préférés (PAD)	numéro gratuit : 1-800- 060-889
	Soin à la clientèle	numéro gratuit : 1-800- 819-339
	Assistance technique (ordinateurs portables et de bureau)	numéro gratuit : 1-300- 655-533
	Assistance technique (serveurs et stations de travail)	numéro gratuit : 1-800- 733-314
	Ventes en entreprise	numéro gratuit : 1-800- 808-385
	Transaction ventes	numéro gratuit : 1-800- 808-312
	Télécopie	numéro gratuit : 1-800- 818-341

<b>Pays (Ville) Code d'accès international Code du pays Code de la ville</b>	<b>Nom du département ou zone du service, site web et adresse e-mail</b>	<b>Codes de zone, Numéros locaux, et Numéros gratuits</b>
Autriche (Vienne) Code d'accès international : 900 Code du pays : 43 Code de la ville : 1	Site Web : support.euro.dell.com E-mail : tech_support_central_europe@de ll.com Ventes Particulier/Petite entreprise Fax Particulier/Petite entreprise Soin à la clientèle Particulier/Petite entreprise Service clientèle Comptes préférés/Entreprise Assistance technique Particulier/Petite entreprise Assistance technique Comptes préférés/Entreprise Menu Général	0820 240 530 00 0820 240 530 49 0820 240 530 14 0820 240 530 16 0820 240 530 14 0660 8779 0820 240 530 00
<b>Bahamas</b>	Assistance générale	numéro gratuit : 1-866- 278-6818
<b>Barbade (La)</b>	Assistance générale	1-800-534-3066

<b>Pays (Ville) Code d'accès international Code du pays Code de la ville</b>	<b>Nom du département ou zone du service, site web et adresse e-mail</b>	<b>Codes de zone, Numéros locaux, et Numéros gratuits</b>
Belgique (Bruxelles) Code d'accès international : 00 Code du pays : 32 Code de la ville : 2	Site Web : <a href="http://support.euro.dell.com">support.euro.dell.com</a>	
	E-mail pour les clients francophones : <a href="mailto:support.euro.dell.com/be/fr/email/dell/">support.euro.dell.com/be/fr/email dell/</a>	
	Assistance technique pour les ordinateurs Inspiron XPS seulement	02 481 92 96
	Assistance technique pour tous les autres ordinateurs Dell	02 481 92 88
	Assistance technique par Fax	02 481 92 95
	Soin à la clientèle	02 713 15 .65
	Ventes en entreprise	02 481 91 00
	Télécopie	02 481 92 99
	Menu Général	02 481 91 00
<b>Bermudes</b>	Assistance générale	1-800-342-0671
<b>Bolivie</b>	Assistance générale	numéro gratuit : 800-10- 0238
<b>Brésil</b> Code d'accès international : 00 Code du pays : 55 Code de la ville : 51	Website: <a href="http://www.dell.com/br">www.dell.com/br</a>	
	Service clientèle, assistance technique	0800 90 3355
	Assistance technique par Fax	51 481 5470
	Télécopie Soin à la clientèle	51 481 5480
	Ventes	0800 90 3390
<b>Îles Vierges britanniques</b>	Assistance générale	numéro gratuit : 1-866- 278-6820

<b>Pays (Ville) Code d'accès international Code du pays Code de la ville</b>	<b>Nom du département ou zone du service, site web et adresse e-mail</b>	<b>Codes de zone, Numéros locaux, et Numéros gratuits</b>
<b>Brunei</b>  Code du pays: 673	Assistance technique client (Penang, Malaisie)	604 633 4966
	Service clientèle (Penang, Malaisie)	604 633 4949
	Transaction ventes (Penang, Malaisie)	604 633 4955
<b>Canada (North York, Ontario)</b>  Code d'accès international : 011	Etat de la commande en ligne : <a href="http://www.dell.ca/ostatus">www.dell.ca/ostatus</a>	
	AutoTech (Assistance technique automatisée)	numéro gratuit : 1-800- 247-9362
	Soin à la clientèle (Ventes Particuliers/Petite entreprise)	numéro gratuit : 1-800- 847-4096
	Soin à la clientèle (moyenne / grosse entreprise, gouvernement)	numéro gratuit : 1-800- 326-9463
	Assistance technique (Ventes Particuliers/Petite entreprise)	numéro gratuit : 1-800- 847-4096
	Assistance technique (moyenne / grosse entreprise, gouvernement)	numéro gratuit : 1-800- 387-5757
	Assistance technique (imprimantes, projecteurs, télévisions, périphériques portables, jukebox numérique, et sans fil)	1-877-335-5767
	Ventes (Ventes Particuliers/Petite entreprise)	numéro gratuit : 1-800- 387-5752
	Ventes (moyenne / grosse entreprise, gouvernement)	numéro gratuit : 1-800- 387-5755
Ventes pièces de rechange & Ventes de services étendus	1 866 440 3355	
<b>Iles Caïmans</b>	Assistance générale	1-800-805-7541

<b>Pays (Ville) Code d'accès international Code du pays Code de la ville</b>	<b>Nom du département ou zone du service, site web et adresse e-mail</b>	<b>Codes de zone, Numéros locaux, et Numéros gratuits</b>
Chili (Santiago) Code du pays: 56 Code de la ville : 2	Ventes, Service clientèle, et Assistance technique  Site web de l'Assistance technique : <a href="http://support.dell.com.cn">support.dell.com.cn</a>	numéro gratuit : 1230- 020-4823
Chine (Xiamen) Code du pays: 86 Code de la ville : 592	E-mail de l'assistance technique : <a href="mailto:cn_support@dell.com">cn_support@dell.com</a>  E-mail du service clientèle : <a href="mailto:customer_cn@dell.com">customer_cn@dell.com</a>  Assistance technique par télécopie  Assistance technique (Dell™ Dimension™ and Inspiron)  Assistance technique (OptiPlex™, Latitude™, et Dell Precision™)  Assistance technique (serveurs et stockage)  Assistance technique (projecteurs, PDA, commutateurs, routeurs, etc.)  Assistance technique (imprimantes)  Soin à la clientèle  Soin à la clientèle Télécopie  Particulier et petite entreprise  Division des comptes préférés  Comptes Grande entreprise GCP  Comptes grandes entreprises Comptes clé	592 818 1350  numéro gratuit : 800 858 2969  numéro gratuit : 800 858 0950  numéro gratuit : 800 858 0960  numéro gratuit : 800 858 2920  numéro gratuit : 800 858 2311  numéro gratuit : 800 858 2060  592 818 1308  numéro gratuit : 800 858 2222  numéro gratuit : 800 858 2557  numéro gratuit : 800 858 2055  numéro gratuit : 800 858 2628

<b>Pays (Ville) Code d'accès international Code du pays Code de la ville</b>	<b>Nom du département ou zone du service, site web et adresse e-mail</b>	<b>Codes de zone, Numéros locaux, et Numéros gratuits</b>
	Comptes grande entreprise Nord	numéro gratuit : 800 858 2999
	Comptes grande entreprise Nord gouvernement et éducation	numéro gratuit : 800 858 2955
	Comptes grande entreprise Est	numéro gratuit : 800 858 2020
	Comptes grand entreprise Est gouvernement et éducation	numéro gratuit : 800 858 2669
	Comptes grande entreprise équipe de file d'attente	numéro gratuit : 800 858 2572
	Comptes grande entreprise Sud	numéro gratuit : 800 858 2355
	Comptes grande entreprise Ouest	numéro gratuit : 800 858 2811
	Comptes grande entreprise pièces détachées	numéro gratuit : 800 858 2621
<b>Colombie</b>	Assistance générale	980-9-15-3978
<b>Costa Rica</b>	Assistance générale	0800-012-0435
<b>République Tchèque (Prague)</b>	Site Web : <a href="http://support.euro.dell.com">support.euro.dell.com</a> E-mail : <a href="mailto:czech_dell@dell.com">czech_dell@dell.com</a>	
Code d'accès international : 00	Assistance Technique	22537 2727
Code du pays: 420	Soin à la clientèle	22537 2707
	Télécopie	22537 2714
	Télécopie Tech	22537 2728
	Menu Général	22537 2711

<b>Pays (Ville) Code d'accès international Code du pays Code de la ville</b>	<b>Nom du département ou zone du service, site web et adresse e-mail</b>	<b>Codes de zone, Numéros locaux, et Numéros gratuits</b>
Denemark (Copenhague) Code d'accès international : 00 Code du pays : 45	Site Web : <a href="http://support.euro.dell.com">support.euro.dell.com</a> E-mail : <a href="mailto:support.euro.dell.com/dk/da/emai&lt;br/&gt;ldell/">support.euro.dell.com/dk/da/emai ldell/</a> Assistance technique pour les ordinateurs Inspiron XPS seulement Assistance technique pour tous les autres ordinateurs Dell Service clientèle (Relationnel) Soin à la clientèle Particulier/Petite entreprise Menu général (Relationnel) Télécopie Menu général (Relationnel) Menu général (Particuliers/Petite entreprise) Télécopie Menu général (Particuliers/Petite entreprise)	7010 0074 7023 0182 7023 0184 3287 5505 3287 1200 3287 1201 3287 5000 3287 5001
Dominique	Assistance générale	numéro gratuit : 1-866- 278-6821
République Dominicaine	Assistance générale	1-800-148-0530
Équateur	Assistance générale	numéro gratuit : 999 -119
Salvador	Assistance générale	01-899-753-0777

<b>Pays (Ville) Code d'accès international Code du pays Code de la ville</b>	<b>Nom du département ou zone du service, site web et adresse e-mail</b>	<b>Codes de zone, Numéros locaux, et Numéros gratuits</b>
Finlande (Helsinki) Code d'accès international : 990 Code du pays : 358 Code de la ville : 9	Site Web : support.euro.dell.com E-mail : support.euro.dell.com/fi/fi/emaild ell/ Assistance Technique Soin à la clientèle Télécopie Menu Général	09 253 313 60 09 253 313 38 09 253 313 99 09 253 313 00



<b>Pays (Ville) Code d'accès international Code du pays Code de la ville</b>	<b>Nom du département ou zone du service, site web et adresse e-mail</b>	<b>Codes de zone, Numéros locaux, et Numéros gratuits</b>
France (Paris) (Montpellier) Code d'accès international : 00 Code du pays : 33 Codes de ville : (1) (4)	Site Web : <a href="http://support.euro.dell.com">support.euro.dell.com</a> E-mail : <a href="mailto:support.euro.dell.com/fr/fr/emaildell/">support.euro.dell.com/fr/fr/emaildell/</a> <b>Particulier et petite entreprise</b>	
	Assistance technique pour les ordinateurs Inspiron XPS seulement	0825 387 129
	Assistance technique pour tous les autres ordinateurs Dell	0825 387 270
	Soin à la clientèle	0825 823 833
	Menu Général	0825 004 700
	Menu général (appels provenant de l'extérieur de la France)	04 99 75 40 00
	Ventes	0825 004 700
	Télécopie	0825 004 701
	Télécopie (appels à l'extérieur de la France)	04 99 75 40 01
	<b>Entreprise</b>	
	Assistance technique	0825 004 719
	Soin à la clientèle	0825 338 339
	Menu Général	01 55 94 71 00
	Ventes	01 55 94 71 00
	Télécopie	01 55 94 71 01

<b>Pays (Ville) Code d'accès international Code du pays Code de la ville</b>	<b>Nom du département ou zone du service, site web et adresse e-mail</b>	<b>Codes de zone, Numéros locaux, et Numéros gratuits</b>
Allemagne (Langen) Code d'accès international : 00 Code du pays : 49 Code de la ville : 6103	Site Web : <a href="http://support.euro.dell.com">support.euro.dell.com</a>	
	E-mail : <a href="mailto:tech_support_central_europe@dell.com">tech_support_central_europe@dell.com</a>	
	Assistance technique pour les ordinateurs Inspiron XPS seulement	06103 766-7222
	Assistance technique pour tous les autres ordinateurs Dell	06103 766-7200
	Soin à la clientèle particulier/petite entreprise	0180-5-224400
	Soin à la clientèle segment global	06103 766-9570
	Soin à la clientèle comptes préférés	06103 766-9420
	Soin à la clientèle grands comptes	06103 766-9560
Soin à la clientèle comptes publiques	06103 766-9555	
Menu Général	06103 766-7000	
Grèce Code d'accès international : 00 Code du pays : 30	Site Web : <a href="http://support.euro.dell.com">support.euro.dell.com</a>	
	E-mail : <a href="mailto:support.euro.dell.com/gr/en/email/dell/">support.euro.dell.com/gr/en/email/dell/</a>	
	Assistance technique	00800-44 14 95 18
	Service Or assistance technique	00800-44 14 00 83
	Menu Général	2108129810
	Service Or Menu général	2108129811
Ventes	2108129800	
Télécopie	2108129812	
Grenade	Assistance générale	numéro gratuit : 1-866-540-3355

<b>Pays (Ville) Code d'accès international Code du pays Code de la ville</b>	<b>Nom du département ou zone du service, site web et adresse e-mail</b>	<b>Codes de zone, Numéros locaux, et Numéros gratuits</b>
Guatemala	Assistance générale	1-800-999-0136
Guyane	Assistance générale	numéro gratuit : 1-877- 270-4609
<b>Hong Kong</b>	Site Web : <a href="http://support.ap.dell.com">support.ap.dell.com</a>	
Code d'accès international : 001	E-mail de l'assistance technique : <a href="mailto:apsupport@dell.com">apsupport@dell.com</a>	
Code du pays : 852	Assistance technique (Dimension et Inspiron)	2969 3188
	Assistance technique (OptiPlex, Latitude, et Dell Precision)	2969 3191
	Assistance technique (PowerApp™, PowerEdge™, PowerConnect™, et PowerVault™)	2969 3196
	Soin à la clientèle	3416 0910
	Comptes grandes entreprises	3416 0907
	Programmes clientèle globale	3416 0908
	Division entreprise moyenne	3416 0912
	Division particulier et petite entreprise	2969 3105
<b>Inde</b>	Assistance technique	1600 33 8045
	Ventes (Comptes grandes entreprises)	1600 33 8044
	Ventes (Particulier et petite entreprise)	1600 33 8046

<b>Pays (Ville) Code d'accès international Code du pays Code de la ville</b>	<b>Nom du département ou zone du service, site web et adresse e-mail</b>	<b>Codes de zone, Numéros locaux, et Numéros gratuits</b>
Irlande (Cherrywood) Code d'accès international : 16 Code du pays : 353 Code de la ville : 1	Site Web : support.euro.dell.com E-mail : dell_direct_support@dell.com Assistance technique pour les ordinateurs Inspiron XPS seulement Assistance technique pour tous les autres ordinateurs Dell Royaume Uni Assistance technique (appel à l'intérieur du Royaume Uni seulement) Soin à la clientèle de particuliers Soin à la clientèle petite entreprise Royaume Uni Soin à la clientèle (appel à l'intérieur du Royaume Uni seulement) Soin à la clientèle entreprise Soin à la clientèle entreprise (appel à l'intérieur du Royaume Uni seulement) Ventes Irlande Royaume Uni Ventes (appel à l'intérieur du Royaume Uni seulement) Télécopie/Télécopie Ventes Menu Général	1850 200 722    1850 543 543  0870 908 0800  01 204 4014 01 204 4014  0870 906 0010  1850 200 982 0870 907 4499  01 204 4444 0870 907 4000  01 204 0103 01 204 4444

<b>Pays (Ville) Code d'accès international Code du pays Code de la ville</b>	<b>Nom du département ou zone du service, site web et adresse e-mail</b>	<b>Codes de zone, Numéros locaux, et Numéros gratuits</b>
<b>Italie (Milan)</b> Code d'accès international : 00 Code du pays : 39 Code de la ville : 02	Site Web : <a href="http://support.euro.dell.com">support.euro.dell.com</a> E-mail : <a href="mailto:support.euro.dell.com/it/it/emaildell/">support.euro.dell.com/it/it/emaildell/</a> <b>Particulier et petite entreprise</b> Assistance technique Soin à la clientèle Télécopie Menu Général <b>Entreprise</b> Assistance technique Soin à la clientèle Télécopie Menu Général	02 577 826 90 02 696 821 14 02 696 821 13 02 696 821 1 02 577 826 90 02 577 825 55 02 575 035 30 02 577 821
<b>Jamaïque</b>	Assistance générale (appel à l'intérieur de la Jamaïque seulement)	1-800-682-3639

<b>Pays (Ville) Code d'accès international Code du pays Code de la ville</b>	<b>Nom du département ou zone du service, site web et adresse e-mail</b>	<b>Codes de zone, Numéros locaux, et Numéros gratuits</b>
Japon (Kawasaki)	Site Web : support.jp.dell.com	
Code d'accès international : 001	Assistance technique (serveurs)	numéro gratuit : 0120-198-498
Code du pays : 81	Assistance technique à l'extérieur du Japon (serveurs)	81-44-556-4162
Code de la ville : 44	Assistance technique (Dimension et Inspiron)	numéro gratuit : 0120-198-226
	Assistance technique à l'extérieur du Japon (Dimension et Inspiron)	81-44-520-1435
	Assistance technique (Dell Precision, OptiPlex, et Latitude)	numéro gratuit : 0120-198-433
	Assistance technique à l'extérieur du Japon (Dell Precision, OptiPlex, et Latitude)	81-44-556-3894

<b>Pays (Ville) Code d'accès international Code du pays Code de la ville</b>	<b>Nom du département ou zone du service, site web et adresse e-mail</b>	<b>Codes de zone, Numéros locaux, et Numéros gratuits</b>
	Assistance technique (PDA, projecteurs, imprimantes, routeurs)	numéro gratuit : 0120- 981-690
	Assistance technique à l'extérieur du Japon (PDA, projecteurs, imprimantes, routeurs)	81-44-556-3468
	Service Faxbox	044-556-3490
	Suivi des commandes automatisé 24h/24h	044-556-3801
	Soin à la clientèle	044-556-4240
	Division Ventes entreprises (jusqu'à 400 employés)	044-556-1465
	Ventes division Comptes préférés (plus de 400 employés)	044-556-3433
	Ventes comptes grandes entreprises (plus de 3500 employés)	044-556-3430
	Ventes publiques (agences gouvernementales, institutions éducatives, et institutions médicales)	044-556-1469
	Japon Segment global	044-556-3469
	Utilisateur individuel	044-556-1760
	Menu général	044-556-4300

<b>Pays (Ville) Code d'accès international Code du pays Code de la ville</b>	<b>Nom du département ou zone du service, site web et adresse e-mail</b>	<b>Codes de zone, Numéros locaux, et Numéros gratuits</b>
Corée (Séoul) Code d'accès international : 001 Code du pays : 82 Code de la ville : 2	Assistance technique	numéro gratuit : 080-200-3800
	Ventes	numéro gratuit : 080-200-3600
	Service clientèle (Penang, Malaisie)	604 633 4949
	Télécopie	2194-6202
	Menu général	2194-6000
	Assistance technique (Electronique et accessoires)	numéro gratuit : 080-200-3801
Amérique latine	Assistance technique clientèle (Austin, Texas, U.S.A.)	512 728-4093
	Service clientèle (Austin, Texas, U.S.A.)	512 728-3619
	Télécopie (Assistance technique et service clientèle) (Austin, Texas, U.S.A.)	512 728-3883
	Ventes (Austin, Texas, U.S.A.)	512 728-4397
	Télécopie Ventes (Austin, Texas, U.S.A.)	512 728-4600 ou 512 728-3772



<b>Pays (Ville) Code d'accès international Code du pays Code de la ville</b>	<b>Nom du département ou zone du service, site web et adresse e-mail</b>	<b>Codes de zone, Numéros locaux, et Numéros gratuits</b>
<b>Luxembourg</b> Code d'accès international : 00 Code du pays : 352	Site Web : <a href="http://support.euro.dell.com">support.euro.dell.com</a>	
	E-mail : <a href="mailto:tech_be@dell.com">tech_be@dell.com</a>	
	Assistance technique (Bruxelles, Belgique)	3420808075
	Ventes Particulier/Petite entreprise (Bruxelles, Belgique)	numéro gratuit : 080016884
	Ventes entreprise (Bruxelles, Belgique)	02 481 91 00
	Service clientèle (Bruxelles, Belgique)	02 481 91 19
	Télécopie (Bruxelles, Belgique)	02 481 92 99
<b>Macao</b> Code du pays : 853	Menu général (Bruxelles, Belgique)	02 481 91 00
	Assistance technique	numéro gratuit : 0800 105
	Service clientèle (Xiamen, Chine)	34 160 910
	Ventes Transaction (Xiamen, Chine)	29 693 115

<b>Pays (Ville) Code d'accès international Code du pays Code de la ville</b>	<b>Nom du département ou zone du service, site web et adresse e-mail</b>	<b>Codes de zone, Numéros locaux, et Numéros gratuits</b>
Malaisie (Penang) Code d'accès international : 00 Code du pays : 60 Code de la ville : 4	Site Web : <a href="http://support.ap.dell.com">support.ap.dell.com</a> Assistance technique (Dell Precision, OptiPlex, et Latitude) Assistance technique (Dimension, Inspiron, et électronique et accessoires) Assistance technique (PowerApp, PowerEdge, PowerConnect, et PowerVault) Service clientèle (Penang, Malaisie) Transaction ventes Ventes en entreprise	numéro gratuit : 1 800 88 0193 numéro gratuit : 1 800 88 1306 numéro gratuit : 1800 88 1386 04 633 4949 numéro gratuit : 1 800 888 202 numéro gratuit : 1 800 888 213
Mexique Code d'accès international : 00 Code du pays : 52	Assistance technique clientèle Ventes Service clientèle Principal	001-877-384-8979 ou 001-877-269-3383 50-81-8800 ou 01-800-888-3355 001-877-384-8979 ou 001-877-269-3383 50-81-8800 ou 01-800-888-3355
Montserrat	Assistance générale	numéro gratuit : 1-866- 278-6822
Antilles néerlandaises	Assistance générale	001-800-882-1519

<b>Pays (Ville) Code d'accès international Code du pays Code de la ville</b>	<b>Nom du département ou zone du service, site web et adresse e-mail</b>	<b>Codes de zone, Numéros locaux, et Numéros gratuits</b>
Pays-Bas (Amsterdam) Code d'accès international : 00 Code du pays : 31 Code de la ville : 20	Site Web : <a href="http://support.euro.dell.com">support.euro.dell.com</a>	
	Assistance technique pour les ordinateurs Inspiron XPS seulement	020 674 45 94
	Assistance technique pour tous les autres ordinateurs Dell	020 674 45 00
	Assistance technique par télécopie	020 674 47 66
	Soin à la clientèle particulier/petite entreprise	020 674 42 00
	Soin à la clientèle relationnel	020 674 4325
	Ventes particulier/petite entreprise	020 674 55 00
	Ventes relationnelles	020 674 50 00
	Télécopie de ventes particulier/petite entreprise	020 674 47 75
	Télécopie Ventes relationnelles	020 674 47 50
Menu général	020 674 50 00	
Télécopie Menu général	020 674 47 50	

<b>Pays (Ville) Code d'accès international Code du pays Code de la ville</b>	<b>Nom du département ou zone du service, site web et adresse e-mail</b>	<b>Codes de zone, Numéros locaux, et Numéros gratuits</b>
Nouvelle- Zélande	E-mail (Nouvelle Zélande) : nz_tech_support@dell.com	
Code d'accès international : 00	E-mail (Australie) : au_tech_support@dell.com	
Code du pays : 64	Assistance technique (pour ordinateurs de bureau et portables)	numéro gratuit : 0800 446 255
	Assistance technique (pour serveurs et stations de travail)	numéro gratuit : 0800 443 563
	Particulier et petite entreprise	0800 446 255
	Gouvernement et entreprise	0800 444 617
	Ventes	0800 441 567
	Télécopie	0800 441 566
Nicaragua	Assistance générale	001-800-220-1006
Norvège (Lysaker)	Site Web : support.euro.dell.com E-mail :	
Code d'accès international : 00	support.euro.dell.com/no/no/emai ldell/	
Code du pays : 47	Assistance technique	671 16882
	Soin à la clientèle relationnel	671 17575
	Soin à la clientèle particulier/petite entreprise	23162298
	Menu général	671 16800
	Télécopie Menu général	671 16865
Panama	Assistance générale	001-800-507-0962
Pérou	Assistance générale	0800-50-669

<b>Pays (Ville) Code d'accès international Code du pays Code de la ville</b>	<b>Nom du département ou zone du service, site web et adresse e-mail</b>	<b>Codes de zone, Numéros locaux, et Numéros gratuits</b>
<b>Polone (Varsovie)</b>	Site Web : <a href="http://support.euro.dell.com">support.euro.dell.com</a>	
Code d'accès international : 011	E-mail : <a href="mailto:pl_support_tech@dell.com">pl_support_tech@dell.com</a>	
Code du pays : 48	Téléphone Service clientèle	57 95 700
Code de la ville : 22	Soin à la clientèle	57 95 999
	Ventes	57 95 999
	Télécopie service clientèle	57 95 806
	Réception télécopie bureau	57 95 998
	Menu général	57 95 999
<b>Portugal</b>	Site Web : <a href="http://support.euro.dell.com">support.euro.dell.com</a>	
Code d'accès international : 00	E-mail : <a href="mailto:support.euro.dell.com/pt/en/emaildell/">support.euro.dell.com/pt/en/emaildell/</a>	
Code du pays : 351	Assistance technique	707200149
	Soin à la clientèle	800 300 413
	Ventes	800 300 410 ou 800 300 411 ou 800 300 412 ou 21 422 07 10
	Télécopie	21 424 01 12
<b>Porto Rico</b>	Assistance générale	1-800-805-7545
<b>St. Kitts et Nevis</b>	Assistance générale	numéro gratuit : 1-877- 441-4731
<b>St. Lucie</b>	Assistance générale	1-800-882-1521
<b>St. Vincent-et- les-Grenadines</b>	Assistance générale	numéro gratuit : 1-877- 270-4609

<b>Pays (Ville) Code d'accès international Code du pays Code de la ville</b>	<b>Nom du département ou zone du service, site web et adresse e-mail</b>	<b>Codes de zone, Numéros locaux, et Numéros gratuits</b>
Singapour (Singapour) Code d'accès international : 005 Code du pays : 65	Site Web : <a href="http://support.ap.dell.com">support.ap.dell.com</a>	
	Assistance technique (Dimension, Inspiron, et électronique et accessoires)	numéro gratuit : 1800 394 7430
	Assistance technique (OptiPlex, Latitude, et Dell Precision)	numéro gratuit : 1800 394 7488
	Assistance technique (PowerApp, PowerEdge, PowerConnect, et PowerVault)	numéro gratuit : 1800 394 7478
	Service clientèle (Penang, Malaisie)	604 633 4949
	Transaction ventes	numéro gratuit : 1 800 394 7412
Ventes en entreprise	numéro gratuit : 1 800 394 7419	
Slovaquie (Prague) Code d'accès international : 00 Code du pays : 421	Site Web : <a href="http://support.euro.dell.com">support.euro.dell.com</a>	
	E-mail : <a href="mailto:czech_dell@dell.com">czech_dell@dell.com</a>	
	Assistance technique	02 5441 5727
	Soin à la clientèle	420 22537 2707
	Télécopie	02 5441 8328
Télécopie Tech	02 5441 8328	
Menu général (Ventes)	02 5441 7585	

<b>Pays (Ville) Code d'accès international Code du pays Code de la ville</b>	<b>Nom du département ou zone du service, site web et adresse e-mail</b>	<b>Codes de zone, Numéros locaux, et Numéros gratuits</b>
Afrique du Sud (Johannesburg) Code d'accès international : 09/091 Code du pays : 27 Code de la ville : 11	Site Web : <a href="http://support.euro.dell.com">support.euro.dell.com</a> E-mail : <a href="mailto:dell_zs_support@dell.com">dell_zs_support@dell.com</a> File d'attente Or Assistance technique Soin à la clientèle Ventes Télécopie Menu général	011 709 7713 011 709 7710 011 709 7707 011 709 7700 011 706 0495 011 709 7700
Pays d'Asie du Sud-Est et du Pacifique	Assistance technique clientèle, Service clientèle et Ventes (Penang, Malaise)	604 633 4810
Espagne (Madrid) Code d'accès international : 00 Code du pays : 34 Code de la ville : 91	Site Web : <a href="http://support.euro.dell.com">support.euro.dell.com</a> E-mail : <a href="mailto:support.euro.dell.com/es/es/email/dell/">support.euro.dell.com/es/es/email dell/</a> <b>Particulier et petite entreprise</b> Assistance technique Soin à la clientèle Ventes Menu général Télécopie <b>Entreprise</b> Assistance technique Soin à la clientèle Menu général Télécopie	902 100 130 902 118 540 902 118 541 902 118 541 902 118 539 902 100 130 902 115 236 91 722 92 00 91 722 95 83

<b>Pays (Ville) Code d'accès international Code du pays Code de la ville</b>	<b>Nom du département ou zone du service, site web et adresse e-mail</b>	<b>Codes de zone, Numéros locaux, et Numéros gratuits</b>
Suède (Upplands Vasby) Code d'accès international : 00 Code du pays : 46 Code de la ville : 8	Site Web : support.euro.dell.com E-mail : support.euro.dell.com/se/sv/email dell/ Assistance technique Soin à la clientèle relationnel Soin à la clientèle particulier/petite entreprise Assistance du programme d'achat des employés (EPP) Assistance technique par télécopie Ventes	08 590 05 199 08 590 05 642 08 587 70 527 20 140 14 44 08 590 05 594 08 590 05 185
Suisse (Genève) Code d'accès international : 00 Code du pays : 41 Code de la ville : 22	Site Web : support.euro.dell.com E-mail : tech_support_central_europe@de ll.com E-mail pour HSB et clientèle entreprise francophones : support.euro.dell.com/ch/fr/email dell/ Assistance technique (Particulier/Petite entreprise) Assistance technique (Entreprise) Soin à la clientèle (Particulier/petite entreprise) Soin à la clientèle (Entreprise) Télécopie Menu général	0844 811 411 0844 822 844 0848 802 202 0848 821 721 022 799 01 90 022 799 01 01



<b>Pays (Ville) Code d'accès international Code du pays Code de la ville</b>	<b>Nom du département ou zone du service, site web et adresse e-mail</b>	<b>Codes de zone, Numéros locaux, et Numéros gratuits</b>
<b>Taïwan</b>	Site Web : <a href="http://support.ap.dell.com">support.ap.dell.com</a>	
Code d'accès international : 002	E-mail : <a href="mailto:ap_support@dell.com">ap_support@dell.com</a> Assistance technique (OptiPlex, Latitude, Inspiron, Dimension, et électronique et accessoires)	numéro gratuit : 00801 86 1011
Code du pays : 886	Assistance technique (PowerApp, PowerEdge, PowerConnect, et PowerVault)	numéro gratuit : 00801 60 1256
	Transaction ventes	numéro gratuit : 00801 65 1228
	Ventes en entreprise	numéro gratuit : 00801 651 227
<b>Thaïlande</b>	Site Web : <a href="http://support.ap.dell.com">support.ap.dell.com</a>	
Code d'accès international : 001	Assistance technique (OptiPlex, Latitude, et Dell Precision)	numéro gratuit : 1800 0060 07
Code du pays : 66	Assistance technique (PowerApp, PowerEdge, PowerConnect, et PowerVault)	numéro gratuit : 1800 0600 09
	Service clientèle (Penang, Malaisie)	604 633 4949
	Ventes en entreprise	numéro gratuit : 1800 006 009
	Transaction ventes	numéro gratuit : 1800 006 006
<b>Trinité/Tobago</b>	Assistance générale	1-800-805-8035
<b>Iles Turks et Caïcos</b>	Assistance générale	numéro gratuit : 1-866- 540-3355

<b>Pays (Ville) Code d'accès international Code du pays Code de la ville</b>	<b>Nom du département ou zone du service, site web et adresse e-mail</b>	<b>Codes de zone, Numéros locaux, et Numéros gratuits</b>
Royaume Uni (Bracknell) Code d'accès international : 00 Code du pays : 44 Code de la ville : 1344	Site Web : support.euro.dell.com Site web de soin à la clientèle : support.euro.dell.com/uk/en/ECare/Form/Home.asp E-mail : dell_direct_support@dell.com Assistance technique (ComptesEntreprise/Préférés/PAD [1000+ employés]) Assistance technique (directe et générale) Soin à la clientèle comptes globaux Soin à la clientèle particulier et petite entreprise Soin à la clientèle entreprise Soin à la clientèle comptes préférés (500–5000 employés) Soin à la clientèle gouvernement central Soin à la clientèle gouvernement local & éducation Soin à la clientèle de santé Ventes particulier et petite entreprise Ventes du secteur entreprise/publique Télécopie particulier et petite entreprise	0870 908 0500 0870 908 0800 01344 373 186 0870 906 0010 01344 373 185 0870 906 0010 01344 373 193 01344 373 199 01344 373 194 0870 907 4000 01344 860 456 0870 907 4006
Uruguay	Assistance générale	numéro gratuit : 000-413- 598-2521

<b>Pays (Ville) Code d'accès international Code du pays Code de la ville</b>	<b>Nom du département ou zone du service, site web et adresse e-mail</b>	<b>Codes de zone, Numéros locaux, et Numéros gratuits</b>
U.S.A. (Austin, Texas)	Service d'état de commande automatisé	numéro gratuit : 1-800- 433-9014
Code d'accès international : 011	AutoTech (ordinateurs portables et de bureau)	numéro gratuit : 1-800- 247-9362
Code du pays : 1	<b>Consommateur</b> (Particulier et travail à domicile)	
	Assistance technique	numéro gratuit : 1-800- 624-9896
	Service clientèle	numéro gratuit : 1-800- 624-9897
	Service et Assistance DellNet™	numéro gratuit : 1 -877- Dellnet (1-877-335-5638)
	Clients du programme d'achat des employés (EPP)	numéro gratuit : 1-800- 695-8133
	Site web des services financiers : <a href="http://www.dellfinancialservices.com">www.dellfinancialservices.com</a>	
	Services Financiers (location vente/prêt)	numéro gratuit : 1-877- 577-3355
	Services Financiers (Comptes préférés de Dell [DPA])	numéro gratuit : 1-800- 283-2210
	<b>Commerce</b>	
	Service clientèle et assistance technique	numéro gratuit : 1-800- 822-8965
	Clients du programme d'achat des employés (EPP)	numéro gratuit : 1-800- 695-8133
	Assistance technique pour les imprimantes et projecteurs	numéro gratuit : 1-877- 459-7298
	<b>Publique</b> (gouvernement, éducation, et santé)	
	Service clientèle et assistance technique	numéro gratuit : 1-800- 456-3355

<b>Pays (Ville) Code d'accès international Code du pays Code de la ville</b>	<b>Nom du département ou zone du service, site web et adresse e-mail</b>	<b>Codes de zone, Numéros locaux, et Numéros gratuits</b>
	Clients du programme d'achat des employés (EPP)	numéro gratuit : 1-800-234-1490
	Ventes de Dell	numéro gratuit : 1-800-289-3355 ou numéro gratuit : 1-800-879-3355
	Point de vente Dell (ordinateurs reconditionnés de Dell)	numéro gratuit : 1-888-798-7561
	Ventes de logiciels et périphériques	numéro gratuit : 1-800-671-3355
	Ventes de pièces détachées	numéro gratuit : 1-800-357-3355
	Service étendu et garantie de vente	numéro gratuit : 1-800-247-4618
	Télécopie	numéro gratuit : 1-800-727-8320
	Services Dell pour les sourds, malentendants, ou pour personnes présentant des troubles du langage	numéro gratuit : 1-877-DELLTY (1-877-335-5889)
<b>U.S. Îles Vierges</b>	Assistance générale	1-877-673-3355
<b>Vénézuéla</b>	Assistance générale	8001-3605

# Appendice : Notices de Réglementation

## Notices de la FCC (U.S. Seulement)

La plupart des systèmes informatiques de Dell sont classés par la Commission des Communications Fédérale - Federal Communications Commission (FCC) en appareils numériques de Classe B. Pour déterminer la classification à appliquer à votre système informatique, examinez tous les labels d'enregistrement FCC situés sur la base, sur le côté ou sur le panneau arrière de votre ordinateur, sur les support de montage de carte, et sur les cartes elles-mêmes. Si l'un des labels porte un étalonnage en Classe A, votre système entier est considéré comme un appareil numérique de Classe A. Si *tous* les labels portent un étalonnage de Classe B de la FCC se distinguant par un numéro d'ID de la FCC ou le logo FCC, (**FCC**), votre système est considéré comme un appareil numérique de Classe B.

Une fois que vous avez déterminé la classification FCC de votre système, lisez la notice FCC appropriée. Notez que les règlements de la FCC stipulent que les changements ou modifications qui n'ont pas été expressément approuvés par Dell peuvent vous priver du droit de faire fonctionner cet équipement.

Ce matériel est conforme à l'Article 15 du règlement de la FCC. L'utilisation est sujette aux deux conditions suivantes:

- Cet appareil ne doit pas générer d'interférences nuisibles.
- Ce matériel doit accepter toute interférence reçue, y compris les interférences qui pourraient avoir des effets non désirés sur son fonctionnement.

### Classe A

Cet équipement a été testé et déclaré conforme aux normes des appareils digitaux de Classe A, conformément à l'article 15 du Règlement de la FCC. Ces normes sont conçues pour fournir une bonne protection contre les interférences nuisibles quand l'équipement est utilisé en environnement commercial. Cet équipement génère, utilise et peut radier des énergies de fréquence radio, et s'il n'est pas installé et utilisé conformément au manuel d'instructions du fabricant, il peut engendrer des interférences nuisibles avec les communications radio. L'utilisation de cet équipement dans des zones résidentielles risque d'engendrer des interférences nuisibles, dans ce cas vous devrez corriger ces interférences à vos propres frais.

### Classe B

Cet équipement a été testé et déclaré conforme aux normes des appareils digitaux de Classe B, conformément à l'article 15 du Règlement de la FCC. Ces normes sont conçues pour fournir une bonne protection contre les interférences nuisibles en installation domestique. Cet équipement génère, utilise et peut radier des énergies de fréquence radio, et s'il n'est pas installé et utilisé conformément au manuel d'instructions du fabricant, il peut engendrer des

interférences avec les communications radio. Cependant, il n'est pas garanti que des interférences ne se produiront pas dans une installation particulière. S'il s'avérait que cet équipement génère des interférences nuisibles aux réceptions de radio ou de télévision, ce qui peut être vérifié en allumant et en éteignant l'équipement, vous êtes encouragé à essayer de corriger les interférences à l'aide de l'une ou de plusieurs des mesures suivantes :

- Réorientez ou déplacez l'antenne de réception.
- Eloignez le matériel du récepteur.
- Connectez le matériel sur une prise fonctionnant sur un circuit différent de celui où le récepteur est connecté.
- Consultez votre revendeur ou un technicien spécialisé en radio/TV.

### **Informations d'identification de la FCC**

Les informations suivantes sont fournies sur l'appareil ou les appareils couverts dans ce document en conformité avec les règlements de la FCC:

- Nom du Produit : Projecteur DLP
- Numéro de modèle : 3400MP/DELL
- Nom de la société :  
Dell Inc.  
One Dell Way  
Round Rock, Texas 78682 USA  
512-338-4400

## Information NOM (Mexique Seulement)

L'information suivante est fournie sur le(s) matériel(s) décrit(s) dans ce document conformément aux exigences des standards officiels Mexicains (NOM) :

Exportateur:	Dell Inc. One Dell Way Round Rock, TX 78682
Importateur:	Dell Computer de México, S.A. de C.V. Paseo de la Reforma 2620 - 11° Piso Col. Lomas Altas 11950 México, D.F.
Livraison à:	Dell Computer de México, S.A. de C.V. al Cuidado de Kuehne & Nagel de México S. de R.L. Avenida Soles No. 55Col. Peñon de los Baños 15520 México, D.F.

Modèle	Tension d'alimentation	Fréquence	Consommation de courant
3400MP	CA 100-240 V	50 -60 Hz	2,3 A





# Glossaire

**Lumens ANSI** — Un standard pour mesurer la sortie de lumière, utilisé pour comparer les projecteurs.

**Format de l'image**—Le format d'image le plus populaire est 4:3 (4 par 3). Les premiers formats vidéo de télévisions et d'ordinateur étaient un format d'image de 4:3, ce qui signifie que la largeur de l'image est de 4/3 de fois la hauteur.

**Rétroéclairage (Backlight)**—Se rapporte à la télécommande ou au panneau de contrôle du projecteur, qui a des boutons et des contrôles illuminés.

**Bande passante**— Le nombre de cycles par seconde (Hertz) exprimant la différence entre les fréquences limites inférieure et supérieure d'une bande de fréquence; aussi, la largeur d'une bande de fréquences.

**Luminosité**— La quantité de lumière émise à partir d'un affichage ou d'un affichage de projection ou un appareil de projection. La luminosité du projecteur est mesurée en lumens ANSI.

**Température de couleur**— Une méthode de mesurer la blancheur d'une source de lumière. Les lampes aux halogénures métalliques ont une température supérieure comparé aux lumières halogènes ou incandescentes.

**Vidéo en composantes**—Une méthode pour délivrer une vidéo de qualité dans un format contenant toutes les composantes de l'image originale. Ces composantes sont luminance et chroma et sont définies par 'Y'Pb'Pr' pour les composantes analogiques et par 'Y'Cb'Cr' pour les composantes numériques. La vidéo en composantes est disponible sur les lecteurs DVD et les projecteurs.

**Vidéo composite** — Le signal de l'image combinée, comprend la suppression de trame et la suppression de balayage horizontal et les signaux de synchronisation.

**Compression**— Une fonction qui supprime les lignes de résolution de l'image pour l'ajuster à la zone d'affichage.

**SVGA compressé** — Pour projeter une image en 800x600 avec un projecteur VGA, le signal 800x600 original doit être compressé. Les données affichent toutes les informations avec seulement deux tiers des pixels (307 000 vs 480 000).

L'image résultante est une taille de page SVGA mais au sacrifice de certaines des qualités de l'image. Si vous utilisez un ordinateur SVGA, connecter VGA à un projecteur VGA. donne de meilleurs résultats.

**SXGA compressé** — Se trouve sur les projecteurs XGA, la gestion de SXGA compressé permet à ces projecteurs de gérer jusqu'à la résolution de 1280x1024 SXGA.

**XGA compressé** — Se trouve sur les projecteurs SVGA, la gestion de XGA compressé permet à ces projecteurs de gérer jusqu'à la résolution de 1024x768 XGA.

**Apport de contraste**— Plage des valeurs claires et foncées dans une image, ou le rapport entre leurs valeurs maximum et minimum. Il y existe deux méthodes utilisées par l'industrie de la projection pour mesurer le rapport :

**1 Full On/Off** — mesure le rapport de la lumière générée d'une et une image toute blanche (full on) et la lumière générée d'une image toute noire (full off).

**2 ANSI** — mesure un motif de 16 rectangles noirs et blancs alternés. La lumière moyenne générée à partir des rectangles blancs est divisée par la lumière moyenne générée par les rectangles noirs pour déterminer le taux de contraste ANSI.

Le contraste *Full On/Off* est toujours un nombre plus grand que le contraste ANSI pour le même projecteur.

**dB**— décibel—Une unité utilisée pour exprimer la différence relative en puissance ou intensité, habituellement entre deux signaux acoustiques ou électriques, égal à dix fois le logarithme commun du rapport des deux niveaux.

**Ecran diagonal** — Une méthode de mesure de la taille d'un écran ou d'une image projetée. Elle mesure d'un coin au coin opposé. Un écran de 9 pieds de haut, 12 pieds de large, a une diagonale de 15 pieds. Ce document considère que les dimensions de la diagonale sont destinées à un rapport de 4:3 traditionnel de l'image d'un ordinateur comme pour l'exemple ci-dessus.

**DLP**— Traitement numérique de la lumière (Digital Light Processing)— Technologie d'affichage réflective développée par Texas Instruments, utilisant de petits miroirs manipulés. La lumière passant à travers un filtre de couleurs est envoyée sur les miroirs DLP qui ordonnent les couleurs RVB dans une image projetée à l'écran, aussi connu sous le nom de DMD.

**DMD**— Dispositif micromiroir numérique (digital Micro- Mirror Device)— Chaque DMD est constitué de milliers de miroirs en alliage d'aluminium microscopiques inclinés montés sur une fourche masquée.

**DVI**— Interface visuelle numérique (Digital Visual Interface) — Définit l'interface numérique entre des périphériques numériques tels que des projecteurs et des ordinateurs personnels. Pour les périphériques prenant en charge DVI, une connexion numérique vers numérique peut être effectuée éliminant la conversion en analogique et délivrant ainsi une image intacte.

**Distance focale** — La distance entre la surface d'une lentille et son foyer.

**Fréquence**— C'est la vitesse de répétition en cycles par secondes des signaux électriques. Mesurée en Hz.

**Hz** — Fréquence d'un signal alternatif. Voir fréquence.

**Correction trapézoïdale** — Dispositif qui corrigera une image par rapport à la déformations (habituellement un effet de sommet large et de base étroite) d'une image projetée causé par l'angle incorrect du projecteur par rapport à l'écran.

**Pointeur laser** — Un petit pointeur de la taille d'un stylo ou d'un cigare contenant une petit laser alimenté par pile, pouvant projeter un petit rayon de lumière de haute intensité, rouge (habituellement) qui est immédiatement très visible à l'écran.

**Distance maximum** — La distance par rapport à l'écran à laquelle le projecteur peut se trouver pour projeter une image utilisable (suffisamment lumineuse) dans une pièce entièrement noire.

**Taille de l'image maximum** — L'image la plus grande qu'un projecteur peut projeter dans une pièce sombre. Ceci est généralement limité par la plage focale des optiques.

**Lampe aux halogénures métalliques** — Le type de lampe utilisé dans de nombreux projecteurs portables de qualité moyenne et de haut niveau. Ces lampes ont généralement une «demi-vie» de 1000-2000 heures. Ce qui signifie qu'elles perdent lentement de l'intensité (luminosité) au cours de leur utilisation, et au point de «demi-vie», elles ont perdu la moitié de leur luminosité par rapport à une lampe neuve. Ces lampes génèrent une température très «chaude», similaire aux lampes à vapeur de mercure utilisée dans les réverbères. Leurs blancs sont «extrêmement» blancs (avec une légère nuance bleutée) qui rendent les blancs des lampes Halogènes très jaunâtres en comparaison.

**Distance minimum** — La position la plus proche à laquelle un projecteur peut faire la mise au point d'une image sur un écran.

**NTSC**— Le standard de projection aux Etats Unis pour la vidéo et la projection.

**PAL**— Un standard européen et international pour la vidéo et la projection. Résolution supérieure à NTSC.

**Zoom motorisé**— Un objectif de zoom avec le zoom avant et arrière contrôlé par un moteur, habituellement réglé à partir du panneau de contrôle du projecteur et aussi par la télécommande.

**Image inversée** — Fonctionnalité permettant de renverser l'image horizontalement. Quand elle est utilisée dans un environnement de projection avant normal, le texte, les graphiques, etc, sont inversés. L'image inversée est utilisée pour la projection arrière.

**RVB**— Rouge, Vert, Bleu— habituellement utilisé pour décrire un moniteur nécessitant des signaux séparés pour chacune des trois couleurs.

**S-Vidéo**—Un standard de transmission vidéo utilisant un connecteur mini-DIN à 4 broches pour envoyer des informations vidéo sur deux fils de signaux appelés luminance (luminosité, Y) et chrominance (couleur, C). S-Vidéo est aussi appelée Y/C.

**SECAM**— Un standard français et international d'émission pour la vidéo et la projection. Résolution supérieure à NTSC.

**SVGA**— Super Video Graphics Array— Comptage de pixels de 800 x 600.

**SXGA**— Super Ultra Graphics Array,—Comptage de pixels de 1280 x 1024.

**UXGA**— Ultra Extended Graphics Array—Comptage de pixels de 1600 x 1200.

**VGA**— Video Graphics Array—Comptage de pixels de 640 x 480.

**XGA**— Extra Video Graphics Array— Comptage de pixels de 1024 x 768.

**Objectif zoom**— Objectif avec une distance de focale variable permettant à l'opérateur de rapprocher ou d'éloigner la visualisation rendant l'image plus petite ou plus grande.

**Rapport d'objectif zoom**— C'est le rapport entre l'image la plus petite et la plus grande qu'un objectif peut projeter à partir d'une distance fixée. Par exemple, un rapport d'objectif zoom de 1.4:1 signifie qu'une image de 10 pieds sans zoom serait une image de 14 pieds en plein zoom.

# Index

## A

- Affichage d'écran 87
  - Menu Audio 89
  - Menu de gestion 89
  - Menu de langue 90
  - Menu de paramètres d'image 87
  - Menu de réinitialisation d'usine 91
  - Menu de source d'ordinateur 91
  - Menu de source vidéo 92
- Allumer/Eteindre le projecteur
  - Extinction de votre projecteur 79
  - Mise en marche de votre projecteur 79
- assistance
  - contacter Dell 103

## C

- Connecter le projecteur
  - A l'ordinateur 76
  - Câble d'alimentation 77
  - Câble MIA vers D-sub/USB 76
  - Câble MI-A vers HDTV 77
  - Câble S-vidéo 76
  - Câble vidéo composite 77
  - Connecter avec un câble composantes 77
  - Connecter avec un câble com-

posite 77

- Connecter avec un câble S-vidéo 76
- Cordon d'alimentation 76, 77
- Options d'installation professionnelles 77

## D

- Dell
  - contacter 103
- Dépannage 93
  - Auto diagnostic 96
  - contacter Dell 93

## P

- Panneau de contrôle 83
- Ports de connexion
  - Connecteur d'entrée audio 75
  - Connecteur de sortie audio 75
  - Connecteur du cordon d'alimentation 75
  - Connecteur MI-DA 75
  - Connecteur S-vidéo 75
  - Connecteur vidéo composite 75
  - Récepteur IR 75

## R

- Réglage de l'image projetée 80
- Réglage de la taille de l'image 96
- Réglage du zoom du projecteur
  - Ergot de zoom 81
- Réglage du zoom du projecteur et

- de la mise au point
  - Bague de mise au point 81
- Réglage du zoom et de la mise au point du projecteur 81
- Régler l'image projetée
  - baisser le projecteur
    - Bouton élévateur 80
    - Incliner la roue de réglage 81
    - Pied élévateur 80
- Régler l'image projetée
  - Réglage de la hauteur du projecteur 80
- Remplacer la lampe 96

## **S**

- Spécifications
  - Alimentation 99
  - Audio 99
  - Compatibilité vidéo 99
  - Connecteurs d'E/S 100
  - Consommation de courant 99
  - Couleurs affichables 99
  - Dimensions 100
  - Distance de projection 99
  - Environnement 100
  - Fréquence H. 99
  - Fréquence V. 99

- Lampe 99
- Luminosité 99
- Modes de compatibilité 101
- Modulateur de lumière 99
- Niveau de bruit 100
- Nombre de Pixels 99
- Objectif de projection 99
- Poids 100
- Réglementation 100
- Taille d'écran de projection 99
- Taux de contraste 99
- Uniformité 99
- Vitesse de roue chromatique 99

## **T**

- Télécommande 74, 85

## **U**

- Unité Principale 74
- Unité principale
  - Bague de mise au point 74
  - Bouton élévateur 74
  - Ergot de zoom 74
  - Objectif 74
  - Panneau de contrôle 74
  - Récepteur de télécommande 74

Proyector Dell™ 3400MP

# Manual del propietario

# Notas, avisos y precauciones



**NOTA:** Una NOTA indica información importante que le ayuda a darle un mejor uso a su proyector.



**AVISO:** Un AVISO indica o bien un daño potencial para el hardware o la pérdida de datos y le indica cómo evitar el problema.



**PRECAUCIÓN:** Una PRECAUCIÓN indica un daño potencial para el dispositivo, lesiones personales o muerte.

---

La información de este documento está sujeta a cambios sin previo aviso.

© 2005 Dell Inc. Todos los derechos reservados.

Queda prohibida cualquier reproducción sin el consentimiento por escrito de Dell Inc.

Marcas usadas en este texto: *Dell*, the *DELL* logo, *Dimension*, *OptiPlex*, *Dell Precision*, *Latitude*, *Inspiron*, *DellNet*, *PowerApp*, *PowerEdge*, *PowerConnect*, and *PowerVault* son marcas registradas de Dell Inc.; *DLP* y *Texas Instruments* son marcas registradas de Texas Instruments Corporation; *Microsoft* y *Windows* son marcas registradas de Microsoft Corporation; *Macintosh* es una marca registrada de Apple Computer, Inc.

En este documento pueden utilizarse nombres de marcas y marcas para referirse a las entidades que reclaman las marcas y a los nombres de sus productos. Dell Inc. niega cualquier interés de propiedad de las marcas y nombres de marcas distintas a las suyas.

## Restricciones y renuncia de responsabilidades

La información contenida en este documento, incluyendo todas las instrucciones, precauciones y aprobaciones y certificados, está basada en los comunicados ofrecidos a Dell por el fabricante y no ha sido verificada o probada de forma independiente por Dell. Dell niega toda responsabilidad en conexión con cualquier deficiencia en dicha información.

Todos los comunicados o afirmaciones relacionadas con las propiedades, capacidades, velocidades o cualidades de la parte referenciada en este documento han sido realizadas por el fabricante y no por Dell. Dell niega específicamente el conocimiento de la veracidad, integridad o confirmación de alguno de esos comunicados.



# Tabla de contenidos

<b>1</b>	<b>Su proyector Dell</b>	
	Acerca de su proyector: . . . . .	148
<b>2</b>	<b>Conectando su proyector:</b>	
	<b>Conectando a una computadora . . . . .</b>	<b>150</b>
	<b>Conectando a un reproductor DVD . . . . .</b>	<b>150</b>
	Conectando a un reproductor DVD con un cable S-video . . . . .	150
	Conectando un reproductor DVD con un cable compuesto . . . . .	151
	Conectando un reproductor DVD con un cable de componentes . . . . .	151
<b>3</b>	<b>Uso del proyector</b>	
	<b>Encendido del proyector . . . . .</b>	<b>153</b>
	<b>Apagado del proyector . . . . .</b>	<b>153</b>
	<b>Ajuste de la imagen proyectada . . . . .</b>	<b>154</b>
	Ajuste de la altura del proyector . . . . .	154
	Bajando la altura del proyector . . . . .	154
	<b>Ajuste del foco y zoom del proyector . . . . .</b>	<b>155</b>
	<b>Ajuste del tamaño de la imagen de proyección . . . . .</b>	<b>156</b>

<b>Uso del panel de control . . . . .</b>	<b>157</b>
<b>Uso del mando a distancia . . . . .</b>	<b>158</b>
<b>Uso de los menús en pantalla . . . . .</b>	<b>160</b>
Configuración de imagen . . . . .	161
Menú Audio . . . . .	162
Menú Administración . . . . .	163
Menú Lenguaje . . . . .	164
Menú Restaurar . . . . .	164
Menú de Restaurar . . . . .	164
Menú de Fuente video . . . . .	165
<b>4 Localización de fallas en su proyector</b>	
<b>Auto-diagnóstico para el vídeo . . . . .</b>	<b>170</b>
<b>Cambio de la lámpara . . . . .</b>	<b>170</b>
<b>5 Especificaciones</b>	
<b>6 Cómo ponerse en contacto con Dell</b>	
<b>7 Apéndice: Informaciones regulatorias</b>	
Información de la FCC (sólo para EE.UU.) . . . . .	207
Información NOM (sólo México) . . . . .	208
<b>8 Glosario</b>	
<b>9 Índice</b>	

# Su proyector Dell

Su proyector viene con todos los componentes mostrados más abajo. Asegúrese de tener todos los componentes y contacte con Dell si falta algo.

---

## Contenido del empaque

---

Cable de alimentación de 1,8 mts  
(3,0 mts en las Américas)



Cable M1 a D-sub/USB de 1,8m

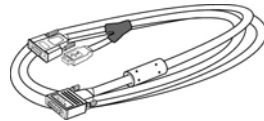

Cable S-Vídeo de 2m



Cable de vídeo compuesto de 1,8m



Cable RCA a Audio de 1,8m



Cable de mini pin a mini pin de 1,8m

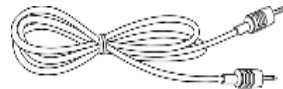

Pilas (2)

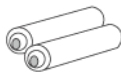

Mando a distancia



---

**Contenido del empaque (continued)**

---

Documentación

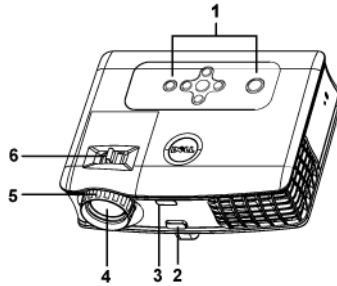

Maletín de transporte

**Acerca de su proyector:**

1	Panel de control
2	Botón del elevador
3	Receptor del mando a distancia
4	Lente
5	Anillo de enfoque
6	Lengüeta de ampliación

# 2

## Conectando su proyector:

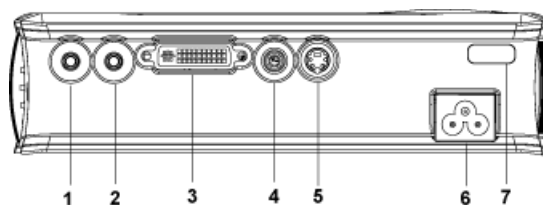

1	Conector de salida de audio
2	Conector de entrada de audio
3	Conector MI-DA
4	Conector de vídeo compuesto
5	Conector para S-vídeo
6	Conector del cable de alimentación
7	Receptor IR

## Conectando a una computadora

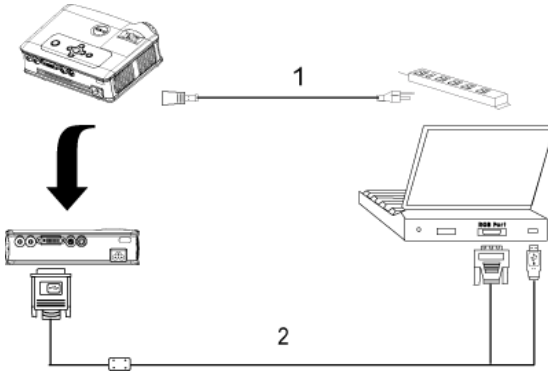

1	Cable de alimentación
2	Cable M1-A a D-sub/USB

## Conectando a un reproductor DVD

### Conectando a un reproductor DVD con un cable S-video

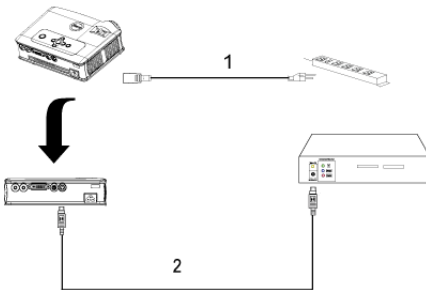

1	Cable de alimentación
2	Cable S-vídeo

## Conectando un reproductor DVD con un cable compuesto

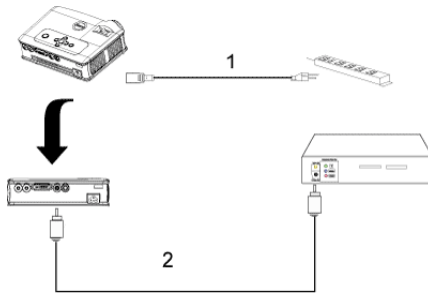

1	Cable de alimentación
2	Cable de vídeo compuesto

## Conectando un reproductor DVD con un cable de componentes

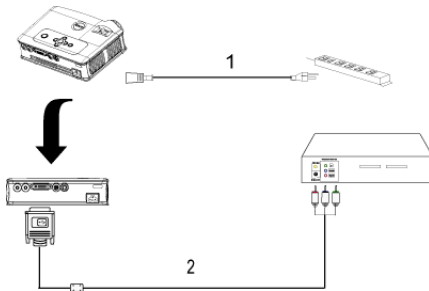

1	Cable de alimentación
2	Cable M1-A a HDTV



**NOTE:** El cable M1-A a HDTV no es proporcionado por Dell. Consulte a un instalador profesional por el cable.





# Uso del proyector

## Encendido del proyector

 **NOTA:** Encienda el proyector antes de encender la fuente. La luz del botón de encendido destella en verde hasta que se le presiona.

- 1 Retire la tapa del lente.
- 2 Conecte el cable de alimentación y los cables de señal apropiados. Para información acerca de la conexión del proyector, vea "Conectando su proyector:" on page 149.
- 3 Presione el botón de encendido (ver "Uso del panel de control" on page 157" para ubicar el botón de "power"). El logotipo Dell aparece durante 30 segundos.
- 4 Encienda su fuente (ordenador, reproductor DVD, etc.). El proyector detectará automáticamente la fuente.

Si aparece en pantalla el mensaje "Searching for signal...", asegúrese de que el(los) cable(s) de señal apropiado(s) estén conectados.

Si tiene múltiples fuentes conectadas al proyector, pulse el botón **Source** (Fuente) del mando a distancia o panel de control para seleccionar la fuente deseada.

## Apagado del proyector

 **AVISO:** No desconecte el proyector antes de apagarlo en forma apropiada como se explica en el siguiente procedimiento.

- 1 Pulse y mantenga el botón de encendido.
- 2 Pulse el botón de alimentación de nuevo. Los ventiladores continuarán funcionando durante 90 segundos.
- 3 Desconecte el cable de alimentación del enchufe eléctrico del proyector.

 **NOTA:** Si pulsa el botón de alimentación con el proyector funcionando, aparecerá el mensaje "Power off the lamp?" Para eliminar el mensaje, pulse cualquier botón del panel de control o ignore el mensaje; éste desaparece tras 5 segundos.

# Ajuste de la imagen proyectada

## Ajuste de la altura del proyector

- 1 Pulse y mantenga el botón del elevador.
- 2 Suba el proyector al ángulo de visualización deseado, luego suelte el botón para bloquear el pie elevador en la posición.
- 3 Utilice la rueda de ajuste de la inclinación para ajustar el ángulo de visualización.

## Bajando la altura del proyector

- 1 Pulse y mantenga el botón del elevador.
- 2 Baje el proyector, luego suelte el botón para bloquear el pie elevador en la posición.

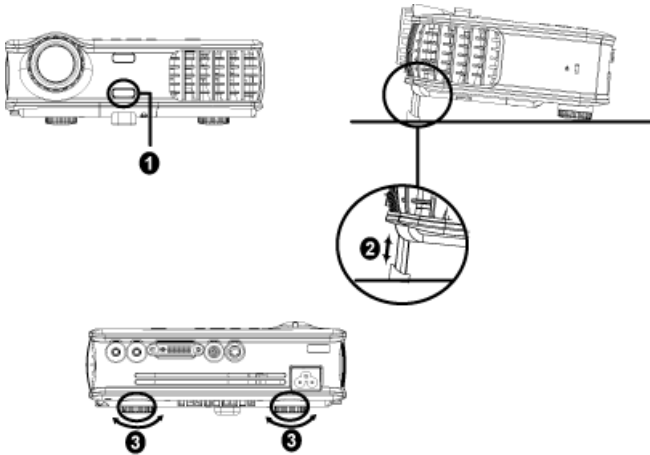

1	Botón del elevador
2	Pie elevador
3	Rueda de ajuste de la inclinación

## Ajuste del foco y zoom del proyector



**PRECAUCIÓN:** Para evitar daños en el proyector, asegúrese de que la lente de ampliación (zoom) y el pie elevador estén completamente retraídos antes de trasladar o colocar el proyector en su maleta de transporte.

- 1 Gire la lengüeta de ampliación para alejar o acercar.
- 2 Gire el regulador de enfoque hasta que la imagen sea clara. El proyector enfocará en distancias desde 4,9 pies a 39,4 pies (1,5 m a 12 m).

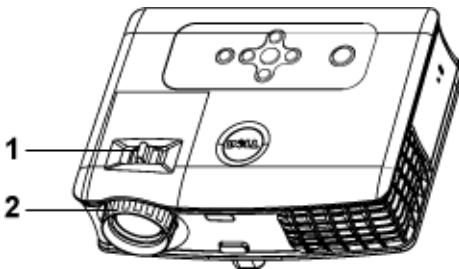

1	Lengüeta de ampliación
2	Anillo de enfoque

# Ajuste del tamaño de la imagen de proyección

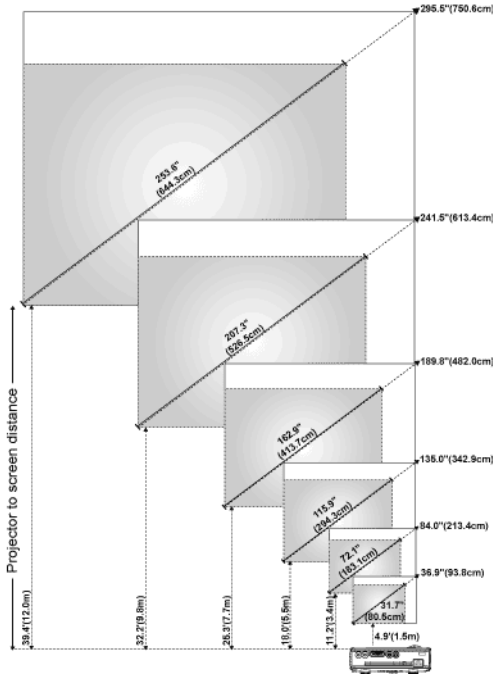



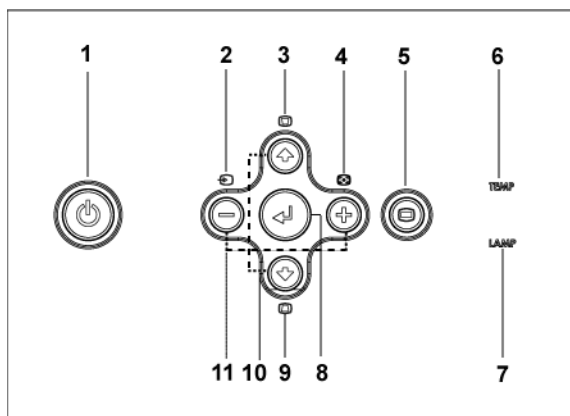

Pantalla (Diagonal)	Máx.	36.9" (93.8cm)	84.0" (213.4cm)	135.0" (342.9cm)	189.8" (482.0cm)	241.5" (613.4cm)	295.5" (750.6cm)
	Min.	31.7" (80.5cm)	72.1" (183.1cm)	115.9" (294.3cm)	162.9" (413.7cm)	207.3" (526.5cm)	253.6" (644.3cm)
Tamaño de pantalla	Máx. (WxH)	29.5" X 22.1" (75.0cm X 56.3cm)	67.2" X 50.4" (170.7cm X 128.0cm)	108.0" X 81.0" (274.3cm X 205.7cm)	151.8" X 113.9" (385.6cm X 289.2cm)	193.2" X 144.9" (490.7cm X 368.0cm)	236.4" X 177.3" (600.5cm X 450.3cm)
	Min. (WxH)	25.3" X 19.0" (64.4cm X 48.3cm)	57.7" X 43.3" (146.5cm X 109.9cm)	92.7" X 69.5" (235.5cm X 176.6cm)	130.3" X 97.7" (331.0cm X 248.2cm)	165.8" X 124.4" (421.2cm X 315.9cm)	202.9" X 152.2" (515.4cm X 386.6cm)
Distancia		4.9' (1.5m)	11.2' (3.4m)	18.0' (5.5m)	25.3' (7.7m)	32.2' (9.8m)	39.4' (12.0m)
* Esta figura sirve sólo como referencia para el usuario.							

## Uso del panel de control



1	Alimentación	Encienda y apague el proyector Para mayor información, vea "Encendido del proyector" on page 153 y "Apagado del proyector" on page 153.
2	Fuente	Presione para conmutar entre las fuentes RGB analógica, compuesta, componente-i, S-video y YPbPr analógica cuando múltiples fuentes están conectadas al proyector.
3	Corrección de distorsión trapezoidal	Pulse para ajustar la distorsión de la imagen provocada por la inclinación del proyector. ( $\pm 16$ grados)
4	Resync	Pulse para sincronizar el proyector con la fuente de entrada. <b>Resync</b> no opera si el menú en pantalla (OSD) se visualiza.
5	Menú	Pulse para activar el OSD. Utilice las teclas de dirección y el botón <b>Menú</b> para navegar por el OSD.

6	Luz de advertencia TEMP	<ul style="list-style-type: none"> <li>• Si la luz de TEMP es naranja sólido, el proyector se ha sobrecalentado. La pantalla se apaga automáticamente. Encienda la pantalla nuevamente luego de que el proyector enfríe. Si el problema persiste, contacte con Dell.</li> <li>• Si la luz de TEMP está destellando en naranja, un ventilador del proyector ha fallado y el proyector automáticamente se apaga. Si el problema persiste, contacte con Dell.</li> </ul>
7	Luz de aviso de LAMP	Si la luz de la lámpara es naranja sólido, reemplace la lámpara.
8	Ingrese	Presione para confirmar el ítem de selección.
9	Corrección de distorsión trapezoidal	Pulse para ajustar la distorsión de la imagen provocada por la inclinación del proyector. ( $\pm 16$ grados)
10	Arriba  y  abajo	Presione para seleccionar los ítems OSD.
11	 y  botones	Presione para ajustar la configuración OSD.

## Uso del mando a distancia

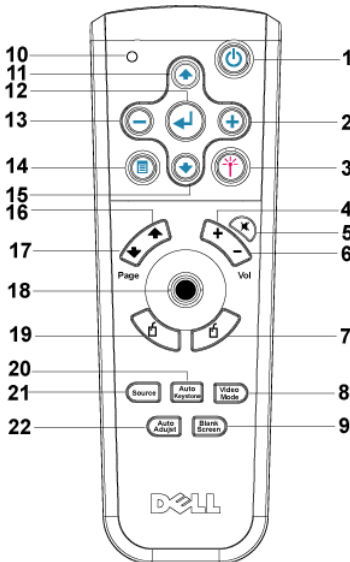







1	Alimentación	Encienda y apague el proyector Para mayor información, vea "Encendido del proyector" on page 153 y "Apagado del proyector" on page 153.
2	⊕	Presione para ajustar la configuración OSD.
3	Láser	Apunte con el mando a distancia a la pantalla y mantenga pulsado el botón Láser para activar la luz del láser.
4	Volumen ⊕	Pulse el botón para aumentar el volumen.
5	Silenciar	Pulse el botón Silenciar para silenciar o activar el altavoz del proyector.
6	Volumen ⊖	Pulse el botón para disminuir el volumen.
7	Pulse con el botón derecho del mouse	Botón derecho del mouse
8	Modo de video	El microproyector Dell 3400MP contiene configuraciones predefinidas optimizadas para mostrar datos (gráficos de PC) o vídeo (películas, juegos, etc.). Pulse el botón <b>Modo de vídeo</b> para cambiar entre el <b>Modo PC</b> , <b>Modo Película</b> , <b>Modo juego</b> , <b>sRGB</b> o <b>modo usuario</b> (para que el usuario configure y guarde los cambios). Si pulsa el botón <b>Modo de vídeo</b> una vez, aparecerá el modo de pantalla actual. Si vuelve a pulsar el botón <b>Modo de Vídeo</b> , cambiará entre los modos.
9	Pantalla en blanco	Pulse para ocultar la imagen, púlselo de nuevo para reanudar la visualización de la imagen.
10	Luz LED	Indicador LED
11	Botón arriba ⊕	Presione para seleccionar los ítems OSD.
12	Botón Entrar	Presione para confirmar la selección.
13	⊖	Presione para ajustar la configuración OSD.
14	Menú	Pulse para activar el OSD.
15	Botón abajo ⊕	Presione para seleccionar los ítems OSD.
16	Página ⊕	Presione para mover a imagen previa.
17	Página ⊕	Presione para mover a imagen siguiente.

18	Control direccional	El control direccional puede ser usado para controlar el movimiento del mouse. La función del mouse está habilitada usando el cable M1 para conectar su computadora y el proyector.
19	Pulsar botón izquierdo del mouse	Botón izquierdo del mouse
20	Clave automática	Selecione para habilitar la corrección automática de la distorsión vertical de la imagen debido a la inclinación del proyector.
21	Fuente	Presione para conmutar entre fuentes RGB analógico, RGB digital, compuesto, componente-i, S-video y YPbPr analógico.
22	Ajuste automático	Pulse para sincronizar el proyector con la fuente de entrada. Auto adjust no opera si el menú en pantalla (OSD) se visualiza.

## Uso de los menús en pantalla

El proyector tiene un menú en pantalla (OSD) multilingüe que puede mostrarse con o sin una fuente de entrada.

En el menú principal, presione  o  para navegar por las pestañas. Presione el botón Enter en el panel de control o el mando a distancia para seleccionar un submenú.

En el sub-menú, presione  o  para hacer una selección. Cuando se selecciona un ítem, el color cambia a gris oscuro. Use  o  en el panel de control o el mando a distancia para hacer ajustes a una configuración.

Para salir del OSD, vaya a la pestaña Exit y presione el botón Enter en el panel de control del mando a distancia.



## Configuración de imagen

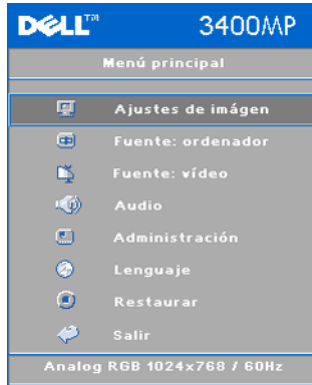

**BRILLO**—Use  $\ominus$  y  $\oplus$  para ajustar el brillo de la imagen.

**CONTRASTE**—Use  $\ominus$  y  $\oplus$  para controlar el grado de diferencia entre las partes más claras y más oscuras de la imagen. Si ajusta el contraste cambiará el blanco y negro de la imagen.

**TEMP. COLOR**—Ajuste la temperatura del color. A mayor temperatura, la pantalla aparece más azul, a menor temperatura la pantalla aparece más roja. El modo usuario activa los valores en el menú "Config. color".

**CONFIG. COLOR**—Ajuste manualmente el rojo, el verde y el azul.

**CLAVE**—Ajuste la distorsión de la imagen provocada por la inclinación del proyector.

**AUTO KEYSTONE**—Ajuste automáticamente la distorsión de imagen inclinando el proyector.

**R. ASPECT**—Seleccione una relación de aspecto para ajustar la imagen.

- 1:1 — La fuente de entrada aparece sin escala.

Use una relación de aspecto 1:1 si está usando uno de los siguientes:

- El cable VGA y la computadora tiene una resolución menor que XGA (1024 x 768)
- Cable de componentes (576p/480i/480p)

- Cable S-vídeo
- Cable compuesto
- 16:9 — La fuente de entrada se ajusta al ancho de la pantalla.
- 4:3 — La fuente de entrada se ajusta a la pantalla.

Use una relación de aspecto 16:9 o 4:3 si está usando uno de los siguientes:

- Resolución de computadora mayor que XGA
- Cable de componentes (1080i o 721p)

**MODO VIDEO**—Seleccione un modo para optimizar la imagen de la pantalla basado en el uso del proyector: **Cine**, **Juego**, **PC**, **sRGB** (proporciona una representación de color más exacta), y **Usuario** (fije su configuración preferida). Si Ud. ajusta la configuración para **intensidad de blanco** o **Degamma**, el proyector automáticamente conmuta a **Usuario**.

**INT. BLANCO**—Fijar 0 para maximizar la reproducción de color y 10 para maximizar el brillo.

**DEGAMMA**—Ajuste entre 1 y 4 para cambiar el rendimiento de color de la pantalla.

## Menú Audio



**VOLUMEN**—Presione  $\ominus$  para disminuir el volumen y  $\oplus$  para aumentar el volumen.

**SILENCIAR**—Permite eliminar el volumen

## Menú Administración

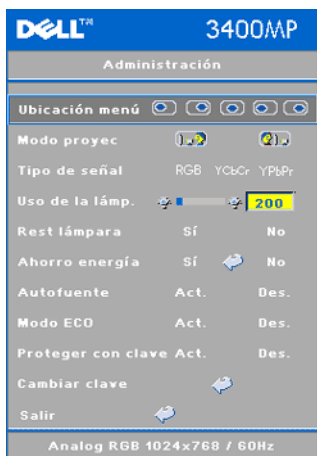

**UBICACIÓN MENÚ**—Selecciona la ubicación del OSD en la pantalla.

### **MODO PROYEC (MODO DE PROYECCIÓN)**—

Seleccione cómo aparece la imagen:

- Presentación frontal escritorio (valor predeterminado).
- Presentación posterior escritorio — El proyector invierte la imagen para que pueda proyectar desde detrás de una pantalla translúcida.

**TIPO DE SEÑAL**—Selecciona manualmente el tipo de señal RGB, YCbCr, YPbPr.

**USO DE LA LÁMP.**—Muestra las horas operativas desde el restablecimiento del temporizador de la lámpara.

**REST LÁMPARA**—Luego de instalar una lámpara nueva, seleccione **Yes** para reiniciar el temporizador de lámpara.

**AHORRO ENERGÍA**—Seleccione **Yes** para fijar el período de retardo para ahorro de energía. El periodo de retardo es la cantidad de tiempo que usted desea que el proyector espere sin señal de entrada. Luego de ese tiempo fijado, el proyector ingresa al modo de ahorro de energía y apaga la lámpara. El proyector se enciende nuevamente cuando detecta una señal de entrada o usted presiona el botón otra vez. Luego de dos horas, el proyector se apaga y usted necesita presionar el botón de encendido para encender el proyector.

**AUTOFUENTE**—Seleccione **On** (predeterminado) para detectar automáticamente las señales de entrada disponibles. Cuando el proyector está encendido y usted presiona **SOURCE**, este encuentra automáticamente la siguiente señal de entrada disponible. Seleccione **Off**, para bloquear la señal de entrada actual. Cuando se selecciona **Off** y usted presiona **SOURCE**, usted selecciona qué señal de entrada desea usar.

**MODO Eco (ECONÓMICO)**—Seleccione **On** para usar el proyector con bajo consumo (136 vatios) lo que puede ofrecer una mayor duración de la lámpara y un funcionamiento más silencioso con una iluminación más tenue en la pantalla. Seleccione **Off** para operar a nivel normal de potencia (156 vatios).



**PROTEGER CON CLAVE**—Seleccione **On** para fijar una contraseña por individuo.

Seleccione **Off** para deshabilitar la función de contraseña.

**CAMBIAR CLAVE**—Presione para cambiar la contraseña a su preferencia

## Menú Lenguaje



Utilice la tecla  o  para seleccionar el idioma preferido para el OSD.

## Menú Restaurar



**Restaurar** -Seleccione **Si** para restablecer el proyector a los valores predeterminados de fábrica. Restablecer las opciones incluyendo las fuentes de computadora y la configuración de la fuente de vídeo.

## Menú de Restaurar



**NOTE:** Este menú sólo está disponible conectado a una computadora.



**FRECUENCIA**—Cambie la frecuencia del reloj de datos en pantalla para que coincida con la frecuencia de la tarjeta gráfica de su computadora. Si ve usted una barra vertical destellante, use el control de **Frecuency** para minimizar las barras. Esto es un ajuste en grueso.

**PISTA**—Sincronice la fase de la señal de pantalla con la tarjeta gráfica. Si usted experimenta una imagen inestable o

destellante, utilice el **Tracking (pista)** para corregirlo. Se trata de un ajuste preciso.

 **NOTE:** Ajuste primero la **Frecuencia** y luego la **Pista**.

**POSICIÓN H.**—Presione **⊖** para ajustar la posición horizontal de la imagen a la izquierda y **⊕** para ajustar la posición horizontal de la imagen a la derecha.

**POSICIÓN V.**—Presione **⊖** para ajustar la posición vertical de la imagen hacia abajo y **⊕** para ajustar la posición vertical de la imagen hacia arriba.

## Menú de Fuente video

 **NOTE:** Este menú sólo está disponible con las señales S-vídeo, vídeo (compuesto) conectadas.



**SATURACIÓN**—Ajusta una fuente de vídeo de negro y blanco hasta color totalmente saturado. Presione **⊖** para disminuir la cantidad de color en la imagen y **⊕** para aumentar la cantidad de color en la imagen.

**NITIDEZ**—Presione **⊖** para disminuir la nitidez y **⊕** para aumentar la nitidez.

**TONO DE COLOR**—Presione **⊖** para aumentar la cantidad de verde en la imagen y **⊕** para aumentar la cantidad de rojo en la imagen.



# Localización de fallas en su proyector



Si tiene problemas con el proyector, consulte los siguientes consejos para la solución de problemas. Si el problema persiste, contacte con Dell.





---

**Problema**

No aparece la imagen en la pantalla

**Posible Solución**

- Compruebe que la tapa de la lente esté quitada y que el proyector esté encendido.
  - Asegúrese de que el puerto externo de gráficos esté habilitado. Si está usted usando una computadora portátil Dell, presione  . Para otras computadoras, vea su documentación.
  - Asegúrese de que todos los cables estén conectados en forma segura. Ver "Conectando su proyector:" on page 149."
  - Asegúrese de que los terminales de los conectores no estén torcidos o rotos.
  - Asegúrese de que la lámpara esté bien instalada (consulte "Cambio de la lámpara" on page 170").
  - Ejecute la prueba de auto diagnóstico. Vea "Auto-diagnóstico para el vídeo" on page 170. Compruebe que los colores del patrón de prueba sean los correctos.
-

<b>Problema (continued)</b>	<b>Posible Solución (continued)</b>
Imagen parcial, desplazada o incorrecta	<p><b>1</b> Pulse el botón <b>Resync</b> en el mando a distancia o en el panel de control.</p> <p><b>2</b> Si está usando una computadora portátil Dell, fije la resolución de la computadora en XGA (1024 x 768):</p> <ul style="list-style-type: none"> <li><b>a</b> Pulse con el botón derecho del mouse la parte no usada de su escritorio de Windows, pulse en <b>Propiedades</b> y luego seleccione <b>Configuración</b>.</li> <li><b>b</b> Verifique que el ajuste sea 1024 x768 pixels para el puerto de monitor externo.</li> <li><b>c</b> Presione  .</li> </ul> <p>Si experimenta dificultad cambiando las resoluciones o su monitor se bloquea, reinicie todo el equipo y el visualizador de proyección.</p> <p>Si está no usted usando una computadora portátil Dell, vea su documentación.</p>
La pantalla no muestra su presentación	Si está usted usando una computadora portátil, presione   .
La imagen es inestable o parpadea	Ajuste la pista en la ficha <b>Fuente: ordenador</b> en el OSD.
La imagen presenta una línea vertical que se mueve	Ajuste la frecuencia en la ficha <b>Fuente: ordenador</b> en el OSD.
El color de la imagen no es correcto	<ul style="list-style-type: none"> <li>• Si la señal de salida de su tarjeta gráfica es "sinc en Verde", y desearía mostrar VGA a una señal de 60Hz, entre en "OSD, seleccione Administración, seleccione Tipo de señal" y seleccione <b>RGB</b>.</li> <li>• Ejecute la Prueba de Autodiagnóstico (ver "Autodiagnóstico del vídeo") para un diagnóstico preliminar del problema de proyección de vídeo. Compruebe que los colores del patrón de prueba sean los correctos.</li> </ul>



<b>Problema (continued)</b>	<b>Posible Solución (continued)</b>
La imagen está desenfocada	<ol style="list-style-type: none"> <li>1 Ajuste el anillo de enfoque en las lentes del proyector.</li> <li>2 Asegúrese de que la pantalla de proyección está dentro de la distancia requerida del proyector (4.9 ft [1.5 m] a 39.4 ft [12 m]).</li> </ol>
La imagen aparece estirada en el modo DVD 16:9	<p>El proyector detectará automáticamente el DVD 16:9 y ajustará la proporción del aspecto para pantalla completa con la configuración por defecto de 4:3 (buzón).</p> <p>Si la imagen está aún estirada, ajuste la relación del aspecto como sigue:</p> <ul style="list-style-type: none"> <li>• Seleccione el tipo de relación de aspecto 4:3 en su DVD si está reproduciendo un DVD de 16:9 (si es posible).</li> <li>• Si no puede seleccionar el tipo de aspecto 4:3 en su reproductor de DVD, seleccione la relación de aspecto 4:3 en el menú <b>Ajustes de imagen</b> en la función OSD.</li> </ul>
La imagen aparece al revés	<p>Seleccione Administración en el menú OSD y ajuste el modo de proyección.</p>
La lámpara se agota o emite un ruido en seco	<p>Cuando la duración de la lámpara termina, se agotará y emitirá un ruido en seco. Si esto ocurre, el proyector no se enciende de nuevo. Para reemplazar la lámpara, vea "Cambio de la lámpara" on page 170.</p>
La luz de la <b>LÁMPARA</b> es naranja sólido	<p>Si la luz de la lámpara es naranja sólido, reemplace la lámpara.</p>
La luz de la <b>LÁMPARA</b> es naranja destellante	<p>Si la luz de la lámpara destella en naranja, la cubierta de la lámpara no se ha cerrado apropiadamente. Cierre la cubierta de la lámpara en forma apropiada. Si el problema persiste, contacte con Dell.</p>
La luz de <b>TEMP</b> es naranja sólido	<p>El proyector ha sobrecalentado. La pantalla se apaga automáticamente. Encienda la pantalla nuevamente luego de que el proyector enfríe. Si el problema persiste, contacte con Dell.</p>

<b>Problema (continued)</b>	<b>Posible Solución (continued)</b>
La luz de <b>TEMP</b> es naranja destellante	Un ventilador del proyector ha fallado y el proyector se apagará automáticamente. Si el problema persiste, contacte con Dell.
El mando a distancia no funciona bien o el alcance es muy limitado	Puede que las pilas estén bajas. Compruebe si el rayo láser transmitido desde el mando es muy débil. Si es así, coloque 2 pilas nuevas AA.

## Auto-diagnóstico para el vídeo

El proyector Dell 3400MP ofrece un autodiagnóstico del vídeo del proyector (para Vídeo, S-vídeo, Componente-i). Utilice esta característica avanzada para un autodiagnóstico preliminar de su proyector cuando encuentre un problema con la imagen de vídeo.

- 1 Tras encender el proyector, pulse "+" y "-" en el panel de control a la por 3 segundos vez y suelte los botones cuando la pantalla se ponga en blanco.
- 2 Pulse "+" y "-" de nuevo para salir del modo diagnóstico.
- 3 En el modo de diagnóstico automático, la pantalla ejecutará una prueba con un ciclo de siete colores:  
Rojo--> Verde--> Azul--> Blanco--> Azul oscuro--> Verde oscuro--> Amarillo.  
Compruebe que los colores del patrón de prueba sean los correctos. Contacte con Dell si los colores no aparecen correctamente.

## Cambio de la lámpara

Cambie la lámpara cuando vea "Lamp is approaching the end of its useful life in full power operation. En la pantalla aparece "Replacement suggested! www.dell.com/lamps". Si el problema persiste luego de reemplazar la lámpara, contacte con Dell.



**PRECAUCIÓN:** La lámpara se calienta mucho al usarla. No intente cambiarla hasta que el proyector se haya enfriado durante al menos 30 minutos.





**PRECAUCIÓN:** Nunca toque la bombilla o el cristal de la lámpara. La bombilla podría explotar debido a un mal manejo, incluso tocando la bombilla o el cristal de la lámpara.

- 1 Apague el proyector y desconecte el cable de alimentación.
- 2 Deje que el proyector se enfríe durante al menos 30 minutos.
- 3 Afloje los 2 tornillos que sujetan la tapa de la lámpara y quite la tapa.

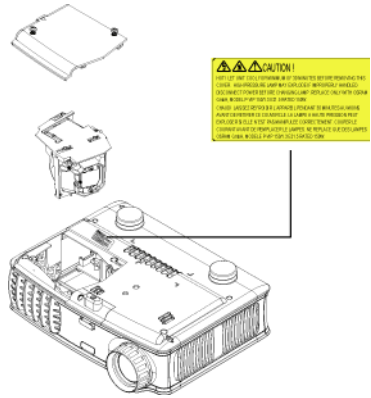
- 4 Afloje los 2 tornillos que sujetan la lámpara.
- 5 Coja la lámpara por su asa de metal.
- 6 Siga al revés los pasos del 1 al 5 para instalar la nueva lámpara.
- 7 Restaure el tiempo de uso de la lámpara seleccionando el icono **Reposición** en la ficha **Administración** del menú en pantalla.



 **NOTA:** Puede que Dell exija la devolución de las lámparas cambiadas bajo garantía. De no ser así, contacte con la oficina de eliminación de desperdicios más próxima para preguntar por el lugar más cercano para entregarla.

 **PRECAUCIÓN:** Eliminación de la lámpara (sólo para EE.UU.)  
 **LAS LÁMPARAS DENTRO DE ESTE PRODUCTO CONTIENEN MERCURIO Y DEBEN SER RECICLADAS O DESCARTADAS DE ACUERDO A LAS LEYES FEDERALES, LOCALES O ESTATALES. PARA MAYOR INFORMACIÓN, VAYA A [WWW.DELL.COM/HG](http://WWW.DELL.COM/HG) O CONTACTE A LA ALIANZA DE LA INDUSTRIA ELECTRÓNICA EN [WWW.EIAE.ORG](http://WWW.EIAE.ORG). SI DESEA INFORMACIÓN ESPECÍFICA PARA DEHECHOS DE LÁMPARAS, REVISE [WWW.LAMPRECYCLE.ORG](http://WWW.LAMPRECYCLE.ORG).**



## Especificaciones

Válvula de Luz	Tecnología DDR (tasa doble de datos) de un solo chip DLP™
Brillo	1500 ANSI lumens (Máx.)
Relación de contraste	2100:1 típica (Completo/Apagado)
Uniformidad	85% típica (estándar de Japón - JBMA)
Lámpara	Lámpara de 156 vatios de 3000 horas reemplazable por el usuario (hasta 4000 horas en modo económico)
Número de píxeles	1024 x 768 (XGA)
Color visible	16.7M de colores
Velocidad de la rueda del color	100~127.5Hz (2X)
Lente de proyección	F/2.7~2.88, f=28.43~32.73 mm con lente ampliada manual a 1.15
Tamaño de la pantalla de proyección	31.7-246 pulgadas (diagonal)
Distancia de proyección	4.9~39.4 pies (1.5 m~12 m)
Compatibilidad del vídeo	Compatibilidad con NTSC, NTSC 4.43, PAL, PAL-M, PAL-N, SECAM, y HDTV (1080i, 720p, 576i/p, 480i/p) Video compuesto, por componentes y S-video
Frecuencia H.	15kHz-80kHz (Análogica/ Digital)
Frecuencia V.	50Hz-85Hz (Análogica/ Digital)
Fuente de alimentación	Entrada universal CA 50-60 Hz de 100-240V con PFC

Consumo de energía	195 vatios típica, 165 vatios en modo económico
Audio	1 altavoz, 1 vatio RMS
Nivel de ruido	38 dB(A) en modo Full-on, 36 dB(A) en modo económico
Peso	2.4 lbs (1.09 kg)
Dimensiones (Ancho x Alto x Fondo)	Externas 8.0 x 6.0 x 2.9 ± 0,04 pulgadas (204 x 154 x 73.7 ± 1 mm)
Ambiental	Temperatura de operación: 5°C - 35°C (41°F- 95°F) Humedad: 80% máximo Temperatura de almacenamiento: -20°C a 60°C (-4°F a 140°F) Humedad: 80% máximo
Regulación	FCC, CE, VCCI, UL, cUL, TÜV- GS, ICES-003, MIC, C-Tick, GOST, PCBC, CCC, PSB, EZU, NOM, S-TuV/Argentina
Conectores I/O	Alimentación: Enchufe de entrada de energía AC Entrada de computadora: un MI-DA para señales de entrada analógica/digital/componente/HDTV Entrada de video: una entrada compuesta RCA y una S-video Entrada de audio: una clavija tipo jack (diámetro 3.5 mm) Salida de audio: una clavija tipo jack (diámetro 3.5 mm)

## Modos de compatibilidad

Modo	Resolución	(ANALÓGICO)		(DIGITAL)	
		Frecuencia V. (Hz)	Frecuencia H. (KHz)	Frecuencia V. (Hz)	Frecuencia H. (KHz)
VGA	640X350	70	31.5	70	31.5
VGA	640X350	85	37.9	85	37.9
VGA	640X400	85	37.9	85	37.9
VGA	640X480	60	31.5	60	31.5
VGA	640X480	72	37.9	72	37.9
VGA	640X480	75	37.5	75	37.5
VGA	640X480	85	43.3	85	43.3
VGA	720X400	70	31.5	70	31.5
VGA	720X400	85	37.9	85	37.9
SVGA	800X600	56	35.2	56	35.2
SVGA	800X600	60	37.9	60	37.9
SVGA	800X600	72	48.1	72	48.1
SVGA	800X600	75	46.9	75	46.9
SVGA	800X600	85	53.7	85	53.7
XGA	1024X768	60	48.4	60	48.4
XGA	1024X768	70	56.5	70	56.5
XGA	1024X768	75	60	75	60
XGA	1024X768	85	68.7	-	-
*SXGA	1280X1024	60	63.98	60	63.98
*SXGA	1280X1024	75	79.98	-	-
*SXGA+	1400X1050	60	63.98	-	-
*UXGA	1600x1200	60	75	-	-
MAC LC13*	640X480	66.66	34.98	-	-
MAC II 13*	640X480	66.68	35	-	-
MAC 16*	832X624	74.55	49.725	-	-
MAC 19*	1024X768	75	60.24	-	-
*MAC	1152X870	75.06	68.68	-	-
MAC G4	640X480	60	31.35	-	-
IMAC DV	1024X768	75	60	-	-

\* Imagen de computadora comprimida.





# Cómo ponerse en contacto con Dell

Para contactar con Dell electrónicamente, puede acceder a las siguientes páginas web:

- [www.dell.com](http://www.dell.com)
- [support.dell.com](http://support.dell.com) (soporte técnico)
- [www.premiersupport.dell.com](http://www.premiersupport.dell.com) (soporte técnico para clientes de los sectores de educación, gobierno, salud y PYMEs, incluyendo clientes Premier, Platinum y Gold)

Para direcciones web específicas en su país, encuentre la sección del país apropiado en la siguiente tabla.

**NOTE:** Los números gratuitos son para uso dentro del país en el que aparecen listados.

**NOTE:** En ciertos países, el soporte técnico específico para las computadoras Dell Inspiron™ XPS está disponible en un número telefónico separado listado para países participantes. Si usted no ve un número telefónico listado que sea específico para las computadoras Inspiron XPS, puede usted contactar a Dell a través del número de soporte técnico listado y su llamada será transferida en forma apropiada.

Cuando necesite contactar con Dell, utilice las direcciones electrónicas, números de teléfono y códigos de la siguiente tabla. Si necesita asistencia para determinar qué códigos utilizar, contacte con un operador nacional o internacional.

<b>País (ciudad) Código de acceso internacional del país Código de la ciudad</b>	<b>Nombre del departamento o área de servicio Sitio web y dirección e-mail</b>	<b>Códigos de área, Números locales y números sin cargo</b>
Anguilla	Soporte general	sin cargo: 800-335-0031
Antigua y Barbuda	Soporte general	1-800-805-5924

<b>País (ciudad) Código de acceso internacional del país Código de la ciudad</b>	<b>Nombre del departamento o área de servicio Sitio web y dirección e-mail</b>	<b>Códigos de área, Números locales y números sin cargo</b>
Argentina (Buenos Aires) Código de acceso internacional: 00 Código del país: 54 Código de la ciudad: 11	Sitio web: <a href="http://www.dell.com.ar">www.dell.com.ar</a> E-mail: us_latin_services@dell.com E-mail para computadoras de escritorio y portátiles: la-techsupport@dell.com E-mail para servidores y productos de almacenamiento EMC <sup>®</sup> : la_enterprise@dell.com	Servicio al cliente sin cargo: 0-800-444-0730 Soporte técnico sin cargo: 0-800-444-0733 Servicios de soporte técnico sin cargo: 0-800-444-0724 Ventas 0-810-444-3355
Aruba	Soporte general	sin cargo: 800-1578

<b>País (ciudad) Código de acceso internacional del país Código de la ciudad</b>	<b>Nombre del departamento o área de servicio Sitio web y dirección e-mail</b>	<b>Códigos de área, Números locales y números sin cargo</b>
Australia (Sydney)	E-mail (Australia): au_tech_support@dell.com	
Código de acceso internacional: 0011	E-mail (Nueva Zelanda): nz_tech_support@dell.com	
Código del país: 61	Pequeñas y micro empresas	1-300-655-533
Código de la ciudad: 2	Gobierno y negocios	sin cargo: 1-800-633-559
	División de cuentas preferentes (PAD)	sin cargo: 1-800-060-889
	Servicio al cliente	sin cargo: 1-800-819-339
	Soporte técnico (portátiles y de escritorio)	sin cargo: 1-300-655-533
	Soporte técnico (servidores y estaciones de trabajo)	sin cargo: 1-800-733-314
	Ventas corporativas	sin cargo: 1-800-808-385
	Ventas de transacciones	sin cargo: 1-800-808-312
	Fax	sin cargo: 1-800-818-341

<b>País (ciudad) Código de acceso internacional del país Código de la ciudad</b>	<b>Nombre del departamento o área de servicio Sitio web y dirección e-mail</b>	<b>Códigos de área, Números locales y números sin cargo</b>
Austria (Viena)	Sitio web: support.euro.dell.com	
Código de acceso internacional: 900	E-mail: tech_support_central_europe@de ll.com	
Código del país: 43	Ventas a pequeñas y micro empresas	0820 240 530 00
Código de la ciudad: 1	Fax para pequeñas y micro empresas	0820 240 530 49
	Servicio al cliente para pequeñas y micro empresas	0820 240 530 14
	Servicio al cliente para cuentas preferentes y corporativas	0820 240 530 16
	Soporte técnico para pequeñas y micro empresas	0820 240 530 14
	Soporte técnico para cuentas preferentes y corporativas	0660 8779
	Conmutador	0820 240 530 00
<b>Bahamas</b>	Soporte general	sin cargo: 1-866-278-6818
<b>Barbados</b>	Soporte general	1-800-534-3066

<b>País (ciudad) Código de acceso internacional del país Código de la ciudad</b>	<b>Nombre del departamento o área de servicio Sitio web y dirección e-mail</b>	<b>Códigos de área, Números locales y números sin cargo</b>
Bélgica (Bruselas) Código de acceso internacional: 00 Código del país: 32 Código de la ciudad: 2	Sitio web: <a href="http://support.euro.dell.com">support.euro.dell.com</a>	
	E-mail para clientes de habla francesa: <a href="mailto:support.euro.dell.com/be/fr/emaildell/">support.euro.dell.com/be/fr/email dell/</a>	
	Soporte técnico para computadoras Inspiron XPS solamente	02 481 92 96
	Soporte técnico para todas las otras computadoras Dell	02 481 92 88
	Fax de soporte técnico	02 481 92 95
	Servicio al cliente	02 713 15 .65
	Ventas corporativas	02 481 91 00
Fax	02 481 92 99	
Conmutador	02 481 91 00	
<b>Bermuda</b>	Soporte general	1-800-342-0671
<b>Bolivia</b>	Soporte general	sin cargo: 800-10-0238
<b>Brasil</b> Código de acceso internacional: 00 Código del país: 55 Código de la ciudad: 51	Sitio web: <a href="http://www.dell.com/br">www.dell.com/br</a>	
	Soporte al cliente, soporte técnico	0800 90 3355
	Fax de soporte técnico	51 481 5470
	Fax de servicio al cliente	51 481 5480
Ventas	0800 90 3390	
<b>Islas Vírgenes Británicas</b>	Soporte general	sin cargo: 1-866-278-6820

<b>País (ciudad) Código de acceso internacional del país Código de la ciudad</b>	<b>Nombre del departamento o área de servicio Sitio web y dirección e-mail</b>	<b>Códigos de área, Números locales y números sin cargo</b>
Brunei Código del país: 673	Soporte técnico del cliente (Penang, Malasia)	604 633 4966
	Servicio al cliente (Penang, Malasia)	604 633 4949
	Ventas de transacción (Penang, Malasia)	604 633 4955
Canadá (North York, Ontario) Código de acceso internacional: 011	Estado de su orden online: <a href="http://www.dell.ca/ostatus">www.dell.ca/ostatus</a>	
	AutoTech (soporte técnico automatizado)	sin cargo: 1-800-247-9362
	Servicio al cliente (pequeñas y micro empresas)	sin cargo: 1-800-847-4096
	Servicio al cliente (mediana y gran empresa, gobierno)	sin cargo: 1-800-326-9463
	Soporte técnico (pequeñas y micro empresas)	sin cargo: 1-800-847-4096
	Soporte técnico (mediana y gran empresa, gobierno)	sin cargo: 1-800-387-5757
	Soporte técnico (impresoras, proyectors, televisores, handhelds, digital jukebox, y wireless)	1-877-335-5767
	Ventas (pequeñas y micro empresas)	sin cargo: 1-800-387-5752
	Ventas (mediana y gran empresa, gobierno)	sin cargo: 1-800-387-5755
Venta de repuestos y de servicios extendidos	1 866 440 3355	
Islas Caimán	Soporte general	1-800-805-7541

<b>País (ciudad) Código de acceso internacional del país Código de la ciudad</b>	<b>Nombre del departamento o área de servicio Sitio web y dirección e-mail</b>	<b>Códigos de área, Números locales y números sin cargo</b>
Chile (Santiago) Código del país: 56 Código de la ciudad: 2	Ventas, soporte al cliente y soporte técnico	sin cargo: 1230-020-4823
China (Xiamen) Código del país: 86 Código de la ciudad: 592	Sitio web de soporte técnico: <b>support.dell.com.cn</b> E-mail de soporte técnico: cn_support@dell.com E-mail de servicio al cliente: customer_cn@dell.com Fax de soporte técnico Soporte técnico (Dell™ Dimension™ e Inspiron) Soporte técnico (OptiPlex™, Latitude™, y Dell Precision™) Soporte técnico (servidores y almacenamiento) Soporte técnico (proyectores, PDAs, switches, routers, etc) Soporte técnico (impresoras) Servicio al cliente Fax de servicio al cliente Pequeñas y micro empresas División de cuentas preferentes Grandes cuentas corporativas GCP Grandes cuentas corporativas cuentas claves	592 818 1350 Sin cargo: 800 858 2969 Sin cargo: 800 858 0950 Sin cargo: 800 858 0960 Sin cargo: 800 858 2920 Sin cargo: 800 858 2311 Sin cargo: 800 858 2060 592 818 1308 Sin cargo: 800 858 2222 Sin cargo: 800 858 2557 sin cargo: 800 858 2055 sin cargo: 800 858 2628

<b>País (ciudad) Código de acceso internacional del país Código de la ciudad</b>	<b>Nombre del departamento o área de servicio Sitio web y dirección e-mail</b>	<b>Códigos de área, Números locales y números sin cargo</b>
	Grandes cuentas corporativas Norte	Sin cargo: 800 858 2999
	Grandes cuentas corporativas Norte gobierno y educación	Sin cargo: 800 858 2955
	Grandes cuentas corporativas Este	Sin cargo: 800 858 2020
	Grandes cuentas corporativas Este gobierno y educación	Sin cargo: 800 858 2669
	Grandes cuentas corporativas Equipo de cola	Sin cargo: 800 858 2572
	Grandes cuentas corporativas Sur	Sin cargo: 800 858 2355
	Grandes cuentas corporativas Oeste	sin cargo: 800 858 2811
	Grandes cuentas corporativas Repuestos	Sin cargo: 800 858 2621
<b>Colombia</b>	Soporte general	980-9-15-3978
<b>Costa Rica</b>	Soporte general	0800-012-0435
<b>República Checa (Praga)</b>	Sitio web: <a href="http://support.euro.dell.com">support.euro.dell.com</a> E-mail: <a href="mailto:czech_dell@dell.com">czech_dell@dell.com</a>	
Código de acceso internacional: 00	Soporte técnico	22537 2727
Código del país: 420	Servicio al cliente	22537 2707
	Fax	22537 2714
	Tech Fax	22537 2728
	Conmutador	22537 2711



<b>País (ciudad) Código de acceso internacional del país Código de la ciudad</b>	<b>Nombre del departamento o área de servicio Sitio web y dirección e-mail</b>	<b>Códigos de área, Números locales y números sin cargo</b>
Dinamarca (Copenague) Código de acceso internacional: 00 Código del país: 45	Sitio web: <a href="http://support.euro.dell.com">support.euro.dell.com</a> E-mail: <a href="mailto:support.euro.dell.com/dk/da/emai&lt;br/&gt;ldell/">support.euro.dell.com/dk/da/emai ldell/</a> Soporte técnico para computadoras Inspiron XPS solamente Soporte técnico para todas las otras computadoras Dell Servicio al cliente (en relación) Servicio al cliente para pequeñas y micro empresas Conmutador (en relación) Fax de Conmutador (en relación) Conmutador (pequeñas y micro empresas) Fax de conmutador (pequeñas y micro empresas)	7010 0074    7023 0182 7023 0184 3287 5505 3287 1200 3287 1201 3287 5000 3287 5001
Dominica	Soporte general	sin cargo: 1-866-278-6821
República Dominicana	Soporte general	1-800-148-0530
Ecuador	Soporte general	sin cargo: 999-119
El Salvador	Soporte general	01-899-753-0777

<b>País (ciudad) Código de acceso internacional del país Código de la ciudad</b>	<b>Nombre del departamento o área de servicio Sitio web y dirección e-mail</b>	<b>Códigos de área, Números locales y números sin cargo</b>
Finlandia (Helsinki) Código de acceso internacional: 990	Sitio web: <a href="http://support.euro.dell.com">support.euro.dell.com</a> E-mail: <a href="mailto:support.euro.dell.com/fi/fi/emaildell/">support.euro.dell.com/fi/fi/emaildell/</a>	
Código del país: 358	Soporte técnico	09 253 313 60
	Servicio al cliente	09 253 313 38
Código de la ciudad: 9	Fax	09 253 313 99
	Conmutador	09 253 313 00



<b>País (ciudad) Código de acceso internacional del país Código de la ciudad</b>	<b>Nombre del departamento o área de servicio Sitio web y dirección e-mail</b>	<b>Códigos de área, Números locales y números sin cargo</b>
Alemania (Langen) Código de acceso internacional: 00 Código del país: 49 Código de la ciudad: 6103	Sitio web: support.euro.dell.com E-mail: tech_support_central_europe@de ll.com Soporte técnico para computadoras Inspiron XPS solamente Soporte técnico para todas las otras computadoras Dell Servicio al cliente para pequeñas y micro empresas Servicio al cliente de segmento global Servicio al cliente para cuentas preferentes Servicio al cliente para grandes cuentas Servicio al cliente para cuentas públicas Conmutador	06103 766-7222     06103 766-7200  0180-5-224400  06103 766-9570  06103 766-9420  06103 766-9560  06103 766-9555  06103 766-7000

<b>País (ciudad) Código de acceso internacional del país Código de la ciudad</b>	<b>Nombre del departamento o área de servicio Sitio web y dirección e-mail</b>	<b>Códigos de área, Números locales y números sin cargo</b>
Grecia	Sitio web: <a href="http://support.euro.dell.com">support.euro.dell.com</a>	
Código de acceso internacional: 00	E-mail: <a href="mailto:support.euro.dell.com/gr/en/email">support.euro.dell.com/gr/en/email</a>	
Código del país: 30	dell/ Soporte técnico	00800-44 14 95 18
	Soporte técnico servicio dorado	00800-44 14 00 83
	Conmutador	2108129810
	Conmutador de servicio dorado	2108129811
	Ventas	2108129800
	Fax	2108129812
<b>Grenada</b>	Soporte general	sin cargo: 1-866-540-3355
<b>Guatemala</b>	Soporte general	1-800-999-0136
<b>Guyana</b>	Soporte general	sin cargo: 1-877-270-4609

<b>País (ciudad) Código de acceso internacional del país Código de la ciudad</b>	<b>Nombre del departamento o área de servicio Sitio web y dirección e-mail</b>	<b>Códigos de área, Números locales y números sin cargo</b>
<b>Hong Kong</b>	Sitio web: <a href="http://support.ap.dell.com">support.ap.dell.com</a>	
Código de acceso internacional: 001	E-mail de soporte técnico: <a href="mailto:apsupport@dell.com">apsupport@dell.com</a>	
Código del país: 852	Soporte técnico (Dimension e Inspiron)	2969 3188
	Soporte técnico (OptiPlex, Latitude, y Dell Precision)	2969 3191
	Soporte técnico (PowerApp™, PowerEdge™, PowerConnect™, y PowerVault™)	2969 3196
	Servicio al cliente	3416 0910
	Grandes cuentas corporativas	3416 0907
	Programas de cliente global	3416 0908
	División de medianas empresas	3416 0912
	División de pequeñas y micro empresas	2969 3105
<b>La India</b>	Soporte técnico	1600 33 8045
	Ventas (grandes cuentas corporativas)	1600 33 8044
	Ventas (pequeñas y micro empresas)	1600 33 8046

<b>País (ciudad) Código de acceso internacional del país Código de la ciudad</b>	<b>Nombre del departamento o área de servicio Sitio web y dirección e-mail</b>	<b>Códigos de área, Números locales y números sin cargo</b>
Irlanda (Cherrywood) Código de acceso internacional: 16 Código del país: 353 Código de la ciudad: 1	Sitio web: <a href="http://support.euro.dell.com">support.euro.dell.com</a> E-mail: <a href="mailto:dell_direct_support@dell.com">dell_direct_support@dell.com</a> Soporte técnico para computadoras Inspiron XPS solamente	1850 200 722
	Soporte técnico para todas las otras computadoras Dell	1850 543 543
	Soporte técnico en el Reino Unido (discar dentro del R.U. solamente)	0870 908 0800
	Servicio al cliente del usuario doméstico	01 204 4014
	Servicio al cliente para pequeñas empresas	01 204 4014
	Servicio al cliente en el Reino Unido (discar dentro del R.U. solamente)	0870 906 0010
	Servicio al cliente corporativo	1850 200 982
	Servicio al cliente corporativo (discar dentro del R.U. solamente)	0870 907 4499
	Ventas en Irlanda	01 204 4444
	Ventas en el Reino Unido (discar dentro del R.U. solamente)	0870 907 4000
	Fax de ventas	01 204 0103
	Conmutador	01 204 4444

<b>País (ciudad) Código de acceso internacional del país Código de la ciudad</b>	<b>Nombre del departamento o área de servicio Sitio web y dirección e-mail</b>	<b>Códigos de área, Números locales y números sin cargo</b>
<b>Italia (Milán)</b>	Sitio web: <a href="http://support.euro.dell.com">support.euro.dell.com</a>	
Código de acceso internacional: <b>00</b>	E-mail: <a href="mailto:support.euro.dell.com/it/it/emaildell/">support.euro.dell.com/it/it/emaildell/</a>	
Código del país: <b>39</b>	<b>Pequeñas y micro empresas</b>	
Código de la ciudad: <b>02</b>	Soporte técnico	02 577 826 90
	Servicio al cliente	02 696 821 14
	Fax	02 696 821 13
	Conmutador	02 696 821 12
	<b>Corporativo</b>	
	Soporte técnico	02 577 826 90
	Servicio al cliente	02 577 825 55
	Fax	02 575 035 30
	Conmutador	02 577 821
<b>Jamaica</b>	Soporte general (disca dentro de Jamaica solamente)	1-800-682-3639



<b>País (ciudad) Código de acceso internacional del país Código de la ciudad</b>	<b>Nombre del departamento o área de servicio Sitio web y dirección e-mail</b>	<b>Códigos de área, Números locales y números sin cargo</b>
Japón (Kawasaki)	Sitio web: <a href="http://support.jp.dell.com">support.jp.dell.com</a>	
Código de acceso internacional: 001	Soporte técnico (servidores)	sin cargo: 0120-198-498
Código del país: 81	Soporte técnico fuera de Japón (servidores)	81-44-556-4162
Código de la ciudad: 44	Soporte técnico (Dimension e Inspiron)	sin cargo: 0120-198-226
	Soporte técnico fuera de Japón (Dimension and Inspiron)	81-44-520-1435
	Soporte técnico ((Dell Precision, OptiPlex, y Latitude)	sin cargo: 0120-198-433
	Soporte técnico fuera de Japón (Dell Precision, OptiPlex, y Latitude)	81-44-556-3894

<b>País (ciudad) Código de acceso internacional del país Código de la ciudad</b>	<b>Nombre del departamento o área de servicio Sitio web y dirección e-mail</b>	<b>Códigos de área, Números locales y números sin cargo</b>
	Soporte técnico (PDAs, proyectoras, impresoras, routers)	sin cargo: 0120-981-690
	Soporte técnico fuera de Japón (PDAs, proyectores, impresoras, routers)	81-44-556-3468
	Servicio FaxBox	044-556-3490
	Servicio de orden automatizada de 24 horas	044-556-3801
	Servicio al cliente	044-556-4240
	División de ventas de negocios (hasta 400 empleados)	044-556-1465
	Ventas de la división de cuentas preferentes (más de 400 empleados)	044-556-3433
	Ventas de grandes cuentas corporativas (más de 3500 empleados)	044-556-3430
	Ventas públicas (agencias gubernamentales, instituciones educativas y médicas)	044-556-1469
	Segmento global Japón	044-556-3469
	Usuario individual	044-556-1760
	Conmutador	044-556-4300

<b>País (ciudad) Código de acceso internacional del país Código de la ciudad</b>	<b>Nombre del departamento o área de servicio Sitio web y dirección e-mail</b>	<b>Códigos de área, Números locales y números sin cargo</b>
Corea (Seúl)	Soporte técnico	sin cargo: 080-200-3800
Código de acceso internacional: 001	Ventas	sin cargo: 080-200-3600
Código del país: 82	Servicio al cliente (Penang, Malasia)	604 633 4949
Código de la ciudad: 2	Fax	2194-6202
	Conmutador	2194-6000
	Soporte técnico (electrónica y accesorios)	sin cargo: 080-200-3801
<b>América Latina</b>	Soporte técnico al cliente (Austin, Texas, EE.UU.)	512 728-4093
	Servicio al cliente (Austin, Texas, EE.UU.)	512 728-3619
	Fax (Soporte técnico y servicio al cliente) (Austin, Texas, EE.UU.)	512 728-3883
	Ventas (Austin, Texas, EE.UU.)	512 728-4397
	Fax de Ventas (Austin, Texas, EE.UU.)	512 728-4600
		o 512 728-3772
<b>Luxemburgo</b>	Sitio web: <a href="http://support.euro.dell.com">support.euro.dell.com</a>	
Código de acceso internacional: 00	E-mail: <a href="mailto:tech_be@dell.com">tech_be@dell.com</a>	
Código del país: 352	Soporte técnico (Bruselas, Bélgica)	3420808075
	Ventas a pequeñas y micro empresas (Bruselas, Bélgica)	sin cargo: 080016884
	Ventas corporativas (Bruselas, Bélgica)	02 481 91 00
	Servicio al cliente (Bruselas, Bélgica)	02 481 91 19
	Fax (Bélgica, Bruselas)	02 481 92 99
	Conmutador (Bélgica, Bruselas)	02 481 91 00

<b>País (ciudad) Código de acceso internacional del país Código de la ciudad</b>	<b>Nombre del departamento o área de servicio Sitio web y dirección e-mail</b>	<b>Códigos de área, Números locales y números sin cargo</b>
Macao	Soporte técnico	sin cargo: 0800 105
Código del país: 853	Servicio al cliente (Xiamen, China)	34 160 910
	Ventas de transacción (Xiamen, China)	29 693 115
<b>Malasia (Penang)</b>	<b>Sitio web: <a href="http://support.ap.dell.com">support.ap.dell.com</a></b>	
Código de acceso internacional: 00	Soporte técnico ((Dell Precision, OptiPlex, y Latitude)	sin cargo: 1 800 88 0193
Código del país: 60	Soporte técnico (Dimension, Inspiron, Electrónica y accesorios)	sin cargo: 1 800 88 1306
Código de la ciudad: 4	Soporte técnico (PowerApp™, PowerEdge™, PowerConnect™, y PowerVault™)	sin cargo: 1800 88 1386
	Servicio al cliente (Penang, Malasia)	04 633 4949
	Ventas de transacciones	sin cargo: 1 800 888 202
	Ventas corporativas	sin cargo: 1 800 888 213
<b>México</b>	Soporte técnico al cliente	001-877-384-8979
Código de acceso internacional: 00		o 001-877-269-3383
	Ventas	50-81-8800
Código del país: 52		o 01-800-888-3355
	Servicio al cliente	001-877-384-8979
		o 001-877-269-3383
	Principal	50-81-8800
		o 01-800-888-3355
<b>Montserrat</b>	Soporte general	sin cargo: 1-866-278-6822
<b>Antillas Holandesas</b>	Soporte general	001-800-882-1519

<b>País (ciudad) Código de acceso internacional del país Código de la ciudad</b>	<b>Nombre del departamento o área de servicio Sitio web y dirección e-mail</b>	<b>Códigos de área, Números locales y números sin cargo</b>
Holanda (Amsterdam) Código de acceso internacional: 00 Código del país: 31 Código de la ciudad: 20	Sitio web: <a href="http://support.euro.dell.com">support.euro.dell.com</a> Soporte técnico para computadoras Inspiron XPS solamente Soporte técnico para todas las otras computadoras Dell Fax de soporte técnico Servicio al cliente para pequeñas y micro empresas Servicio al cliente relacional Ventas a pequeñas y micro empresas Ventas relacionales Fax de ventas a pequeñas y micro empresas Fax de ventas relacionales Conmutador Fax del conmutador	020 674 45 94 020 674 45 00 020 674 47 66 020 674 42 00 020 674 4325 020 674 55 00 020 674 50 00 020 674 47 75 020 674 47 50 020 674 50 00 020 674 47 50

<b>País (ciudad) Código de acceso internacional del país Código de la ciudad</b>	<b>Nombre del departamento o área de servicio Sitio web y dirección e-mail</b>	<b>Códigos de área, Números locales y números sin cargo</b>
Nueva Zelanda Código de acceso internacional: 00 Código del país: 64	E-mail (Nueva Zelanda): nz_tech_support@dell.com E-mail (Australia): au_tech_support@dell.com Soporte técnico (para computadoras de escritorio y portátiles) Soporte técnico (para servidores y estaciones de trabajo) Pequeñas y micro empresas Gobierno y negocios Ventas Fax	sin cargo: 0800 446 255   sin cargo: 0800 443,563  0800 446 255 0800 444 617 0800 441 567 0800 441 566
Nicaragua	Soporte general	001-800-220-1006
Noruega (Lysaker) Código de acceso internacional: 00 Código del país: 47	Sitio web: <a href="http://support.euro.dell.com">support.euro.dell.com</a> E-mail: <a href="mailto:support.euro.dell.com/no/no/emai&lt;br/&gt;ldell/">support.euro.dell.com/no/no/emai ldell/</a> Soporte técnico Servicio al cliente relacional Servicio al cliente para pequeñas y micro empresas Conmutador Fax del conmutador	671 16882 671 17575 23162298 671 16800 671 16865
Panamá	Soporte general	001-800-507-0962
Perú	Soporte general	0800-50-669

<b>País (ciudad) Código de acceso internacional del país Código de la ciudad</b>	<b>Nombre del departamento o área de servicio Sitio web y dirección e-mail</b>	<b>Códigos de área, Números locales y números sin cargo</b>
Polonia (Varsovia) Código de acceso internacional: 011 Código del país: 48 Código de la ciudad: 22	Sitio web: <a href="http://support.euro.dell.com">support.euro.dell.com</a> E-mail: <a href="mailto:pl_support_tech@dell.com">pl_support_tech@dell.com</a> Teléfono de servicio al cliente Servicio al cliente Ventas Fax de servicio al cliente Fax de la recepción Conmutador	57 95 700 57 95 999 57 95 999 57 95 806 57 95 998 57 95 999
Portugal Código de acceso internacional: 00 Código del país: 351	Sitio web: <a href="http://support.euro.dell.com">support.euro.dell.com</a> E-mail: <a href="mailto:support.euro.dell.com/pt/en/emaildell/">support.euro.dell.com/pt/en/emaildell/</a> Soporte técnico Servicio al cliente Ventas Fax	707200149 800 300 413 800 300 410 o 800 300 411 o 800 300 412 o 21 422 07 10 21 424 01 12
Puerto Rico	Soporte general	1-800-805-7545
St. Kitts and Nevis	Soporte general	sin cargo: 1-877-441-4731
Sta. Lucia	Soporte general	1-800-882-1521
St. Vincent and the Grenadines	Soporte general	sin cargo: 1-877-270-4609

<b>País (ciudad) Código de acceso internacional del país Código de la ciudad</b>	<b>Nombre del departamento o área de servicio Sitio web y dirección e-mail</b>	<b>Códigos de área, Números locales y números sin cargo</b>
Singapur (Singapur) Código de acceso internacional: 005 Código del país: 65	Sitio web: <a href="http://support.ap.dell.com">support.ap.dell.com</a>	
	Soporte técnico (Dimension, Inspiron, Electrónica y accesorios)	Sin cargo: 1800 394 7430
	Soporte técnico (OptiPlex, Latitude, y Dell Precision)	Sin cargo: 1800 394 7488
	Soporte técnico (PowerApp™, PowerEdge™, PowerConnect™, y PowerVault™)	Sin cargo: 1800 394 7478
	Servicio al cliente (Penang, Malasia)	604 633 4949
	Ventas de transacciones	sin cargo: 1 800 394 7412
	Ventas corporativas	sin cargo: 1 800 394 7419
Eslovaquia (Praga) Código de acceso internacional: 00 Código del país: 421	Sitio web: <a href="http://support.euro.dell.com">support.euro.dell.com</a>	
	E-mail: <a href="mailto:czech_dell@dell.com">czech_dell@dell.com</a>	
	Soporte técnico	02 5441 5727
	Servicio al cliente	420 22537 2707
	Fax	02 5441 8328
	Tech Fax	02 5441 8328
Conmutador (ventas)	02 5441 7585	
Sud Africa (Johannesburgo) Código de acceso internacional: 09/091 Código del país: 27 Código de la ciudad: 11	Sitio web: <a href="http://support.euro.dell.com">support.euro.dell.com</a>	
	E-mail: <a href="mailto:dell_za_support@dell.com">dell_za_support@dell.com</a>	
	Línea dorada	011 709 7713
	Soporte técnico	011 709 7710
	Servicio al cliente	011 709 7707
	Ventas	011 709 7700
Fax	011 706 0495	
Conmutador	011 709 7700	



<b>País (ciudad) Código de acceso internacional del país Código de la ciudad</b>	<b>Nombre del departamento o área de servicio Sitio web y dirección e-mail</b>	<b>Códigos de área, Números locales y números sin cargo</b>
Países del sudeste asiático y el Pacífico	Soporte técnico al cliente, servicio al cliente y ventas (Penang, Malasia)	604 633 4810
España (Madrid)	Sitio web: <a href="http://support.euro.dell.com">support.euro.dell.com</a>	
Código de acceso internacional: 00	E-mail: <a href="mailto:support.euro.dell.com/es/es/emaildell/">support.euro.dell.com/es/es/email dell/</a>	
Código del país: 34	<b>Pequeñas y micro empresas</b>	
Código de la ciudad: 91	Soporte técnico	902 100 130
	Servicio al cliente	902 118 540
	Ventas	902 118 541
	Conmutador	902 118 541
	Fax	902 118 539
	<b>Corporativo</b>	
	Soporte técnico	902 100 130
	Servicio al cliente	902 115 236
	Conmutador	91 722 92 00
	Fax	91 722 95 83

<b>País (ciudad) Código de acceso internacional del país Código de la ciudad</b>	<b>Nombre del departamento o área de servicio Sitio web y dirección e-mail</b>	<b>Códigos de área, Números locales y números sin cargo</b>
Suecia (Upplands Vasby) Código de acceso internacional: 00 Código del país: 46 Código de la ciudad: 8	Sitio web: <a href="http://support.euro.dell.com">support.euro.dell.com</a> E-mail: <a href="mailto:support.euro.dell.com/se/sv/emaildell/">support.euro.dell.com/se/sv/emaildell/</a> Soporte técnico Servicio al cliente relacional Servicio al cliente para pequeñas y micro empresas Soporte del programa de compras de empleados (EPP) Fax de soporte técnico Ventas	08 590 05 199 08 590 05 642 08 587 70 527 20 140 14 44 08 590 05 594 08 590 05 185
Suiza (Ginebra) Código de acceso internacional: 00 Código del país: 41 Código de la ciudad: 22	Sitio web: <a href="http://support.euro.dell.com">support.euro.dell.com</a> E-mail: <a href="mailto:Tech_support_central_Europe@dell.com">Tech_support_central_Europe@dell.com</a> E-mail para clientes de habla francesa, HSB y corporativos: <a href="mailto:support.euro.dell.com/ch/fr/emaildell/">support.euro.dell.com/ch/fr/emaildell/</a> Soporte técnico (pequeñas y micro empresas) Soporte técnico (corporativo) Servicio al cliente (pequeñas y micro empresas) Servicio al cliente (corporativo) Fax Conmutador	0844 811 411 0844 822 844 0848 802 202 0848 821 721 022 799 01 90 022 799 01 01

<b>País (ciudad) Código de acceso internacional del país Código de la ciudad</b>	<b>Nombre del departamento o área de servicio Sitio web y dirección e-mail</b>	<b>Códigos de área, Números locales y números sin cargo</b>
<b>Taiwán</b>	Sitio web: <a href="http://support.ap.dell.com">support.ap.dell.com</a>	
Código de acceso internacional: <b>002</b>	E-mail: <a href="mailto:ap_support@dell.com">ap_support@dell.com</a>	
Código del país: <b>886</b>	Soporte técnico (OptiPlex, Latitude, Inspiron, Dimension, y Electrónica y accesorios)	sin cargo: 00801 86 1011
	Soporte técnico (PowerApp™, PowerEdge™, PowerConnect™, y PowerVault™)	sin cargo: 00801 60 1256
	Ventas de transacciones	sin cargo: 00801 65 1228
	Ventas corporativas	sin cargo: 00801 651 227
<b>Tailandia</b>	Sitio web: <a href="http://support.ap.dell.com">support.ap.dell.com</a>	
Código de acceso internacional: <b>001</b>	Soporte técnico (OptiPlex, Latitude, y Dell Precision)	sin cargo: 1800 0060 07
Código del país: <b>66</b>	Soporte técnico (PowerApp™, PowerEdge™, PowerConnect™, y PowerVault™)	sin cargo: 1800 0600 09
	Servicio al cliente (Penang, Malasia)	604 633 4949
	Ventas corporativas	sin cargo: 1800 006 009
	Ventas de transacciones	sin cargo: 1800 006 006
<b>Trinidad y Tobago</b>	Soporte general	1-800-805-8035
<b>Islas Turks y Caicos</b>	Soporte general	sin cargo: 1-866-540-3355

<b>País (ciudad) Código de acceso internacional del país Código de la ciudad</b>	<b>Nombre del departamento o área de servicio Sitio web y dirección e-mail</b>	<b>Códigos de área, Números locales y números sin cargo</b>
R.U. (Bracknell)	Sitio web: <a href="http://support.euro.dell.com">support.euro.dell.com</a>	
Código de acceso internacional: 00	Sitio web de servicio al cliente: <a href="http://support.euro.dell.com/uk/en/ECare/Form/Home.asp">support.euro.dell.com/uk/en/ECare/Form/Home.asp</a>	
Código del país: 44	E-mail: <a href="mailto:dell_direct_support@dell.com">dell_direct_support@dell.com</a>	
Código de la ciudad: 1344	Soporte técnico (corporativo/cuentas preferentes/PAD [más de 1000 empleados])	0870 908 0500
	Soporte técnico (directo y general)	0870 908 0800
	Servicio al cliente de cuentas globales	01344 373 186
	Servicio al cliente de pequeñas y micro empresas	0870 906 0010
	Servicio al cliente corporativo	01344 373 185
	Servicio al cliente de cuentas preferentes (de 500 a 5000 empleados)	0870 906 0010
	Servicio al cliente del gobierno central	01344 373 193
	Servicio al cliente del gobierno local y educación	01344 373 199
	Servicio al cliente de salud	01344 373 194
	Ventas (pequeñas y micro empresas)	0870 907 4000
	Ventas al secotr público/corporativo	01344 860 456
	Fax para pequeñas y micro empresas	0870 907 4006

<b>País (ciudad) Código de acceso internacional del país Código de la ciudad</b>	<b>Nombre del departamento o área de servicio Sitio web y dirección e-mail</b>	<b>Códigos de área, Números locales y números sin cargo</b>
Uruguay	Soporte general	sin cargo: 000-413-598-2521
EE.UU. (Austin, Texas)	Información de estado - orden automatizada	sin cargo: 1-800-433-9014
Código de acceso internacional: 011	AutoTech (computadoras portátiles y de escritorio)	sin cargo: 1-800-247-9362
Código del país: 1	<b>Consumidor</b> (Hogar y negocio doméstico)	
	Soporte técnico	sin cargo: 1-800-624-9896
	Servicio al cliente	sin cargo: 1-800-624-9897
	Servicio y soporte DellNet™	sin cargo: 1-877-Dellnet (1-877-335-5638)
	Clientes del programa de compras de empleados (EPP)	sin cargo: 1-800-695-8133
	Sitio web de servicios financieros: <b>www.dellfinancialservices.com</b>	
	Servicios financieros (leasing/préstamos)	sin cargo: 1-877-577-3355
	Servicios financieros (cuentas preferentes Dell [DPA])	sin cargo: 1-800-283-2210
	<b>Negocios</b>	
	Servicio al cliente y soporte técnico	sin cargo: 1-800-822-8965
	Clientes del programa de compras de empleados (EPP)	sin cargo: 1-800-695-8133
	Soporte técnico de impresoras y proyectores	sin cargo: 1-877-459-7298
	<b>Público</b> (gobierno, educación y salud)	
	Servicio al cliente y soporte técnico	sin cargo: 1-800-456-3355

<b>País (ciudad) Código de acceso internacional del país Código de la ciudad</b>	<b>Nombre del departamento o área de servicio Sitio web y dirección e-mail</b>	<b>Códigos de área, Números locales y números sin cargo</b>
	Clientes del programa de compras de empleados (EPP)	sin cargo: 1-800-234-1490
	Ventas Dell	sin cargo: 1-800-289-3355 o sin cargo: 1-800-879- 3355
	Tienda de salida Dell (computadoras repotenciadas Dell)	sin cargo: 1-888-798-7561
	Ventas de software y periféricos	sin cargo: 1-800-671-3355
	Ventas de repuestos	sin cargo: 1-800-357-3355
	Ventas de servicio extendido y garantía	sin cargo: 1-800-247-4618
	Fax	sin cargo: 1-800-727-8320
	Servicios Dell para sordos, impedidos auditivos o del habla	sin cargo: 1-877- DELLTY (1-877-335-5889)
<b>Islas Vírgenes de los EE.UU.</b>	Soporte general	1-877-673-3355
<b>Venezuela</b>	Soporte general	8001-3605

# Apéndice: Informaciones regulatorias

## Información de la FCC (sólo para EE.UU.)

La mayoría de sistemas de cómputo Dell están clasificados por la Comisión Federal de Comunicaciones (FCC) como dispositivos digitales de clase B. Para determinar qué clasificación se aplica a su sistema de cómputo, examine todas las etiquetas de registro FCC ubicadas en la parte de abajo, lateral o trasera de su computadora, sobre las ranuras de las tarjetas, y sobre las tarjetas mismas. Si cualquiera de las etiquetas lleva una clasificación de clase A, su sistema completo se considera un dispositivo digital de clase A. Si *todas* las etiquetas llevan una clasificación FCC de clase B distinguida por un número de ID FCC o el logo FCC, (**FC**), su sistema se considera un dispositivo digital de clase B.

Una vez que usted ha determinado la clasificación de su sistema, lea la información apropiada de la FCC: Nótese que las regulaciones de la FCC disponen que los cambios o modificaciones no aprobadas expresamente por Dell pueden invalidar su autorización para operar este equipo.

Este dispositivo cumple con la Parte 15 de las reglas de la FCC. La operación está sujeta a las dos siguientes condiciones:

- Este dispositivo no puede causar interferencia dañina.
- Este dispositivo debe aceptar cualquier interferencia recibida, incluyendo la interferencia que pueda causar una operación no deseada.

## Clase A

Este equipo ha sido probado y se encontró que cumple con los límites para un dispositivo digital de clase A de acuerdo a la Parte 15 de las reglas de la FCC: Estos límites están diseñados para proporcionar una protección razonable contra interferencias dañinas cuando el equipo es operado en un ambiente comercial. Este equipo genera, usa y puede irradiar energía de radio frecuencia y si no se instala y utiliza de acuerdo con el manual de instrucción del fabricante, puede causar interferencia dañina con las comunicaciones de radio. La operación de este equipo en un área residencial probablemente cause una interferencia dañina, en cuyo caso se le requerirá corregir la interferencia a su propio costo.

## Clase B

Este equipo ha sido probado y se encontró que cumple con los límites para un dispositivo digital de clase B de acuerdo a la Parte 15 de las reglas de la FCC: Estos límites están diseñados para proporcionar una protección razonable contra interferencia dañina en una instalación residencial. Este equipo genera, usa y puede irradiar energía de radio frecuencia y si no se instala y utiliza de acuerdo con el manual de instrucción del fabricante, puede causar interferencia con las comunicaciones de radio. Sin embargo, no hay garantía de que la interferencia no ocurra en una instalación en particular. Si este equipo causa interferencia dañina a la recepción de radio o televisión, que puede ser determinada apagando y encendiendo el equipo, se le pide tratar de corregir la interferencia con una o más de las siguientes medidas:

- Reorientar o reubicar la antena de recepción.
- Incrementar la separación entre el equipo y el receptor.
- Conectar el equipo a una toma o un circuito diferente de aquel al que el receptor está conectado.
- Consultar al vendedor o a un técnico experimentado.

## Identificación de la información de la FCC

Se proporciona la siguiente información acerca del dispositivo o dispositivos cubiertos en este documento de acuerdo con las regulaciones de la FCC:

- Nombre del producto: Proyector DLP
- Número de modelo: 3400MP/DELL
- Nombre de la compañía:  
Dell Inc.  
One Dell Way  
Round Rock, Texas 78682 USA  
512-338-4400

## Información NOM (sólo México)

Se proporciona la siguiente información sobre el (los) dispositivos(s) descritos en este documento en cumplimiento con los requerimientos de los estándares oficiales de México (NOM):

Exportador:	Dell Inc. One Dell Way Round Rock, TX 78682
Importador:	Dell Computer de México, S.A. de C.V. Paseo de la Reforma 2620 - 11° Piso Col. Lomas Altas 11950 México, D.F.



Embarcar a:

Dell Computer de México, S.A. de C.V.  
al Cuidado de Kuehne & Nagel de México S. de R.L.  
Avenida Soles No. 55  
Col. Peñon de los Baños  
15520 México, D.F.

<b>Modelo</b>	<b>Voltaje de alimentación</b>	<b>Frecuencia</b>	<b>Consumo actual</b>
3400MP	AC 100-240 V	50-60 Hz	2.3 A



# Glosario

**ANSI Lumens**— Un estándar para medir la salida de luz, usada para comparar proyectores.

**Aspect Ratio (relación de aspecto)**—La relación de aspecto más popular es 4:3 (4 por 3). Los primeros formatos de televisión y de computadoras eran en una relación de aspecto 4:3, lo que significa que el ancho de la imagen es 4/3 veces la altura.

**Backlit (Backlight) o luz posterior**—Se refiere a un control remoto o panel de control de un proyector, que tiene botones y controles iluminados.

**Bandwidth o ancho de banda**— El número de ciclos por segundo (Hertz) que expresan la diferencia entre las frecuencias límites inferior y superior de una banda de frecuencias, también es el ancho de la banda de frecuencias.

**Brightness o brillo**— La cantidad de luz emitida desde una pantalla o pantalla de proyección o un dispositivo de proyección. El brillo del proyector se mide en lumens ANSI.

**Color Temperature o temperatura de color**— Un método para medir la blancura de una fuente luminosa. Las lámparas de halogenuro metálico tienen una gran temperatura comparadas con las luces incandescentes o de halógeno.

**Component Video o video por componentes**—Un método de entregar video de calidad en un formato que contiene todos los componentes de la imagen original. Estos componentes se conocen como luma y croma y se definen como Y'Pb'Pr' para componentes analógicos y Y'Cb'Cr' para componentes digitales. El video por componentes está disponible en los reproductores de DVD y los proyectores.

**Composite Video o video compuesto** — La señal combinada de imagen, incluyendo el blanking vertical y horizontal y las señales de sincronismo.

**Compresión**— Una función que borra líneas de resolución de una imagen para acomodarla en un área de visualización o pantalla.

**Compressed SVGA o SVGA comprimido**— Para proyectar una imagen de 800x600 a un proyector VGA, la señal original de 800x600 debe ser comprimida. Los datos muestran toda la información con sólo dos tercios de los píxeles (307,000 vs 480,000). La imagen resultante es de tamaño de página SVGA, pero se sacrifica algo de la calidad de imagen. Si usted está usando computadoras SVGA, el conectar VGA a un proyector VGA proporciona mejores resultados.

**Compressed SXGA o SXGA comprimido**— Encontrado en los proyectores XGA, el manejo del SXGA comprimido permite a estos proyectores manejar hasta una resolución de 1280x1020 SXGA.

**Compressed XGA o XGA comprimido**— Encontrado en los proyectores SVGA, el

manejo del XGA comprimido permite a estos proyectores manejar hasta una resolución de 1024x768 XGA.

**Contrast Ratio o relación de contraste**— Rango de valores de luz y oscuridad en una imagen, o la relación entre sus valores máximo y mínimo. Hay dos métodos usados en la industria de proyectores para medir la relación:

- 1 *Full On/Off* — mide la relación de la salida de la luz de todas las imágenes blancas (full on) y la salida de la luz de todas las imágenes negras (full off).
- 2 *ANSI* — mide un patrón de 16 rectángulos blanco y negro alternados. La salida de luz promedio de los rectángulos blancos se divide por la salida de luz promedio de los rectángulos negros para determinar la relación de contraste *ANSI*.

El contraste *Full On/Off* es siempre un número mayor que el contraste *ANSI* para el mismo proyector.

**dB**— decibel—Una unidad para expresar la diferencia relativa de potencia o intensidad, usualmente entre señales acústicas o eléctricas, igual a diez veces el logaritmo común del cociente de dos niveles.

**Diagonal Screen o pantalla diagonal**— Un método para medir el tamaño de una pantalla o una imagen proyectada. Mide de una esquina a la opuesta. Una pantalla de 9 pies de alto y 12 pies de ancho tiene una diagonal de 15 pies. Este documento asume que las dimensiones de la diagonal son para la relación de aspecto tradicional de 4:3 en una imagen de computadora como en el ejemplo anterior.

**DLP**— Digital Light Processing o procesamiento digital de la luz—Tecnología de pantalla reflejante desarrollada por Texas Instruments usando pequeños espejos manipulados. La luz pasa a través de un filtro de color y se envía a los espejos DLP que arreglan los colores RGB en la imagen proyectada en la pantalla, también conocida como DMD.

**DMD**— digital Micro- Mirror Device— Cada DMD consiste en miles de espejos de aleación de aluminio microscópicos e inclinados montados en un yugo oculto.

**DVI**— Digital Visual Interface o interfaz visual digital— Define la interfaz digital entre dispositivos digitales tales como proyectores y computadoras personales. Para dispositivos que soportan DVI, se puede hacer una conexión digital a digital que elimina la conversión a analógico y por tanto entrega una imagen intacta.

**Focal Length o longitud focal**— La distancia desde la superficie de un lente a su punto focal.

**Frecuencia**— Es la tasa de repeticiones en ciclos por segundo de las señales eléctricas. Se mide en Hz.

**Hz** — Frecuencia de una señal alterna. Ver Frecuencia.

**Keystone Correction o corrección trapezoidal**— Dispositivo que corrige una imagen de la distorsión (usualmente un efecto de ancho arriba y delgado abajo) de

una imagen proyectada causada por un ángulo inapropiado del proyector a la pantalla.

**Laser Pointer o apuntador láser**— Un pequeño puntero del tamaño de una lapicera que contiene un láser alimentado por una pequeña batería, que puede proyectar un haz láser pequeño y típicamente rojo de gran intensidad que es muy visible inmediatamente sobre la pantalla.

**Maximum Distance o distancia máxima**— La distancia desde una pantalla que el proyector puede entregar una imagen utilizable (lo suficientemente brillante) en un cuarto totalmente oscuro.

**Maximum Image Size o tamaño máximo de imagen**— La imagen más grande que el proyector puede lanzar en un cuarto oscuro. Esta normalmente está limitada por el rango focal de la óptica.

**Metal Halide Lamp o lámpara de halogenuro metálico**— El tipo de lámpara usado en muchos medios y todos los proyectores portátiles de alto rendimiento. Estas lámparas tienen una vida media típica de 1000 a 2000 horas. Esto es, pierden intensidad (brillo) lentamente con el uso, y en el punto de vida media, tienen la mitad del brillo de las nuevas. Estas lámparas lanzan una luz de temperatura muy "caliente", similar a las lámparas de vapor de mercurio usadas en las calles. Sus blancos son extremadamente blancos (con ligero azulino) y hacen que las lámparas halógenas se vean amarillas en comparación.

**Minimum Distance o distancia mínima**— La porción más cercana que un proyector puede enfocar una imagen en una pantalla.

**NTSC**— El estándar de transmisión de los Estados Unidos para video y broadcasting.

**PAL**— Un estándar europeo e internacional para transmisión de video y broadcasting. Mayor resolución que el NTSC.

**Power Zoom**— Un lente zoom con el acercamiento y alejamiento controlados por un motor, usualmente ajustado desde el panel de control del proyector y también desde el control remoto.

**Reverse Image o imagen reversa**— Característica que permite voltear la imagen en el eje horizontal. Cuando se usa en un ambiente de proyección por adelante, el texto y los gráficos se ven al revés. La imagen reversa se utiliza para proyección desde atrás.

**RGB**— Red, Green, Blue (rojo, verde y azul)— típicamente usado para describir un monitor que requiere señales separadas para cada uno de los tres colores.

**S-Video**— Un estándar de transmisión de video que utiliza un conector mini-DIN de 4 pines para enviar información de video sobre dos cables de señal llamados luminancia (brillo, Y) y crominancia (color, C). Al S-video también se le conoce como Y/C.

**SECAM**— Un estándar francés e internacional para transmisión de video y broadcasting. Mayor resolución que el NTSC.

**SVGA**— Super Video Graphics Array— 800 x 600 pixels.

**SXGA**— Super Ultra Graphics Array— 1280 x 1024 pixels.

**UXGA**— Ultra Extended Graphics Array—1600 x 1200 pixels.

**VGA**— Video Graphics Array—640 x 480 pixels.

**XGA**— Extra Video Graphics Array— 1024 x 768 pixels.

**Zoom Lens**— Lente con una longitud focal variable que permite al operador moverse la vista hacia adentro o afuera para agrandar o reducir la imagen.

**Zoom Lens Ratio o relación de lente zoom**— Es la relación entre la imagen más pequeña y la más grande que el lente puede proyectar desde una distancia fija. Por ejemplo, un lente zoom de relación 1.4:1 significa que una imagen de 10 pies sin zoom sería una imagen de 14 pies con zoom completo.

# Índice

## A

- Ajuste de la imagen proyectada 154
  - Ajuste de la altura del proyector 154
  - baje el proyector
    - Botón del elevador 154
    - Pie elevador 154
    - Rueda de ajuste de la inclinación 154
- Ajuste del foco y zoom del proyector 155
  - Anillo de enfoque 155
  - Lengüeta de ampliación 155
- Ajuste del tamaño de la imagen de proyección 170

## C

- Cambio de la lámpara 170
- Conexión del proyector
  - A la computadora 150
  - Cable de alimentación 150, 151
  - Cable de vídeo compuesto 151
  - Cable MIA a D-sub/SUB 150
  - Cable MI-A a HDTV 151
  - Cable S-vídeo 150
  - Conectando con un cable compuesto 151
  - Conectando con un cable de componentes 151
  - Conectando con un cable S-vídeo 150

- Opciones de instalación profesional 151

## D

- Dell
  - contacto 177

## E

- Encendido/Apagado del proyector
  - Apagado del proyector 153
  - Encendido del proyector 153
- Especificaciones
  - Ambiente 174
  - Audio 174
  - Brillo 173
  - Color visible 173
  - Compatibilidad del vídeo 173
  - Conectores I/O 174
  - Consumo de energía 174
  - Dimensiones 174
  - Distancia de proyección 173
  - Frecuencia H. 173
  - Frecuencia V. 173
  - Fuente de alimentación 173
  - Lámpara 173
  - Lente de proyección 173
  - Modos de compatibilidad 175
  - Nivel de ruido 174
  - Número de píxeles 173
  - Peso 174
  - Regulación 174
  - Relación de contraste 173

Tamaño de la pantalla de  
proyección 173  
Uniformidad 173  
Válvula de Luz 173  
Velocidad de la rueda del color  
173

## **M**

Mando a distancia 148, 158  
Menús en pantalla 160  
    Configuración de imagen 161  
    Menú Administración 163  
    Menú Audio 162  
    Menú de Fuente video 165  
    Menú de Restaurar 164  
    Menu Lenguaje 164  
    Menú Restaurar 164

## **P**

Panel de control 157  
Puertos de conexión  
    Conector de entrada de audio  
        149  
    Conector de salida de audio  
        149  
    Conector de vídeo compuesto

149

Conector del cable de  
alimentación 149  
Conector MI-DA 149  
Conector para S-vídeo 149  
Receptor IR 149

## **S**

Solución de problemas 167  
    Auto-diagnóstico 170  
    cómo ponerse en contacto con  
        Dell 167  
soporte  
    cómo ponerse en contacto con  
        Dell 177

## **U**

Unidad principal 148  
    Anillo de enfoque 148  
    Botón del elevador 148  
    Lengüeta de ampliación 148  
    Lente 148  
    Panel de control 148  
    Receptor del mando a  
        distancia 148



Projetor Dell™ 3400MP

# Manual do Proprietário

# Notas, Advertências e Precauções



**NOTA:** Uma NOTA indica informação importante que o ajuda a fazer um melhor uso do seu projetor.



**ADVERTÊNCIA:** Uma ADVERTÊNCIA indica tanto risco de dano ao hardware quanto perda de dados e diz pra você como evitar o problema.



**PRECAUÇÃO:** Uma PRECAUÇÃO indica o risco de danos à propriedade, danos pessoais ou morte.

---

As informações neste documento estão sujeitas a mudança sem prévio aviso.

© 2005 Dell Inc. Todos os direitos reservados.

Reprodução de qualquer modo sem a permissão por escrito de Dell Inc. é estritamente proibida.

Marcas registradas usadas neste texto: *Dell*, the *DELL* logo, *Dimension*, *OptiPlex*, *Dell Precision*, *Latitude*, *Inspiron*, *DellNet*, *PowerApp*, *PowerEdge*, *PowerConnect*, and *PowerVault* são marcas registradas da Dell Inc.; *DLP* e *Texas Instruments* são marcas registradas da Texas Instruments Corporation; *Microsoft* e *Windows* são marcas registradas da Microsoft Corporation; *Macintosh* é uma marca registrada de Apple Computer, Inc.

Outras marcas registradas e nomes comerciais podem ser usados neste documento para referir tanto entidades reclamando marcas e nomes quanto seus produtos. Dell Inc. recusa qualquer interesse de propriedade em marcas registradas ou nomes comerciais que não os seus próprios.

## Restrições e Renúncias

A informação contida neste documento, incluindo todas as instruções, precauções e aprovações regulamentais e certificações são baseadas em enunciados fornecidos à Dell pelo fabricante e não foram independentemente verificadas ou testadas pela Dell. A Dell renuncia à responsabilidade com relação a qualquer deficiência nestas informações,

Todos os enunciados ou declarações a respeito de propriedades, capacidades, velocidades ou qualificações da parte referida neste documento foram feitas pelo fabricante e não pela Dell. A Dell recusa especificamente qualquer conhecimento sobre a precisão, integridade ou prova de qualquer um de tais enunciados.

---

Rev. em maio de 2005 A00

# Conteúdo

<b>1</b>	<b>O projetor Dell</b>	
	Sobre o projetor . . . . .	222
<b>2</b>	<b>Conexão do projetor</b>	
	<b>Conexão a um computador . . . . .</b>	<b>224</b>
	<b>Conexão a um aparelho de DVD . . . . .</b>	<b>224</b>
	Conexão do aparelho de DVD com um cabo S-video . . . . .	224
	Conexão do aparelho de DVD com um cabo composto . . . . .	225
	Conexão do aparelho de DVD com um cabo de componente . . . . .	225
<b>3</b>	<b>Uso do projetor</b>	
	<b>Como ligar o projetor . . . . .</b>	<b>227</b>
	<b>Como desligar o projetor . . . . .</b>	<b>227</b>
	<b>Ajuste da imagem projetada . . . . .</b>	<b>228</b>
	Como aumentar a altura do projetor . . . . .	228
	Como diminuir a altura do projetor . . . . .	228
	<b>Ajuste do zoom e do foco do projetor . . . . .</b>	<b>228</b>
	<b>Ajuste do tamanho da imagem projetada . . . . .</b>	<b>230</b>

<b>Uso do painel de controle</b> . . . . .	<b>231</b>
<b>Uso do controle remoto</b> . . . . .	<b>232</b>
<b>Uso do OSD</b> . . . . .	<b>234</b>
Configurações de imagem . . . . .	235
Menu Áudio . . . . .	236
Menu Administração . . . . .	237
Menu Idioma . . . . .	238
Menu de Conf. Original . . . . .	238
Menu Fonte do computador . . . . .	238
Menu Fonte de vídeo . . . . .	239

## **4 Localizando problemas no seu Projetor**

<b>Auto-diagnóstico para Vídeo</b> . . . . .	<b>244</b>
<b>Troca da lâmpada</b> . . . . .	<b>244</b>

## **5 Especificações**

## **6 Entre em contato com a Dell**

## **7 Appendix: Regulatory Notices**

Advertências da FCC (Apenas para os Estados Unidos) . . . . .	285
Informação NOM (Apenas para o México) . . . . .	286

## **8 Glossário**

## **9 Índice**

# O projetor Dell

O projetor vem com todos os itens mostrados abaixo. Verifique se todos os itens estão presentes e entre em contato com a Dell se algum item estiver faltando.

---

## Conteúdo da embalagem

---

Cabo de alimentação de 1,8 m  
(3m nas Americas)

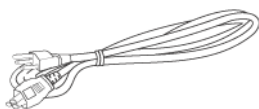

Cabo M1 para D-sub/USB de 1,8 m

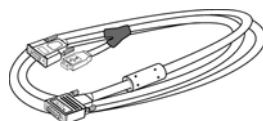

Cabo S-vídeo de 2,0 m



Cabo de vídeo composto de 1,8 m



Cabo RCA para áudio de 1,8 m



Cabo mini pin para mini pin de 1,8 m

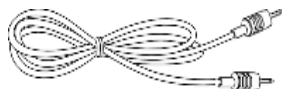

Pilhas (2)



Controle remoto



---

**Conteúdo da embalagem (continuação)**

---

Documentação

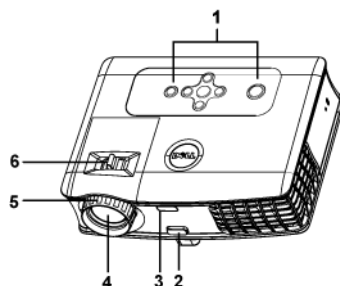

Caixa para transporte

**Sobre o projetor**

1	Painel de controle
2	Botão de elevação
3	Receptor do controle remoto
4	Lente
5	Anel de foco
6	Seletor do zoom

# 2

## Conexão do projetor

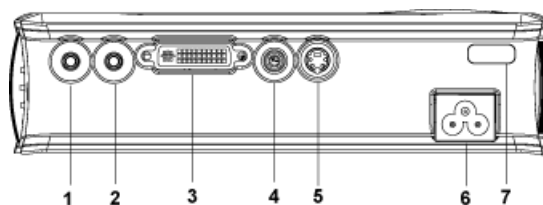

1	Conector de saída de áudio
2	Conector de entrada de áudio
3	Conector MI-DA
4	Conector de vídeo composto
5	Conector S-video
6	Conector do cabo de alimentação
7	IR do receptor

## Conexão a um computador

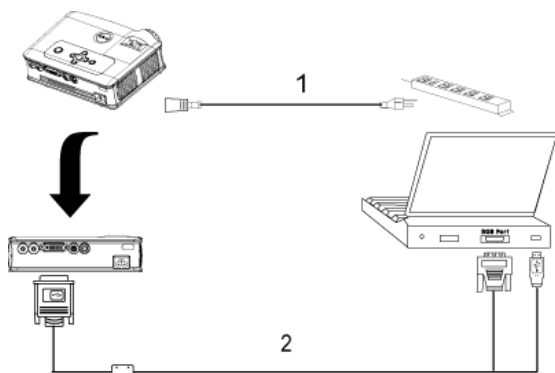

1	Cabo de alimentação
2	Cabo USB/ D-sub para MIA

## Conexão a um aparelho de DVD

### Conexão do aparelho de DVD com um cabo S-video

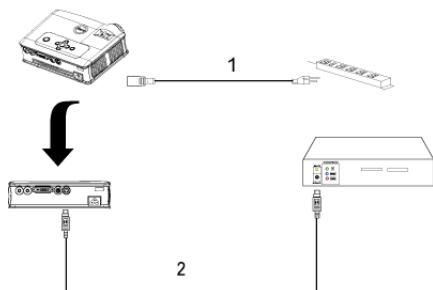

1	Cabo de alimentação
2	Cabo S-video



## Conexão do aparelho de DVD com um cabo composto

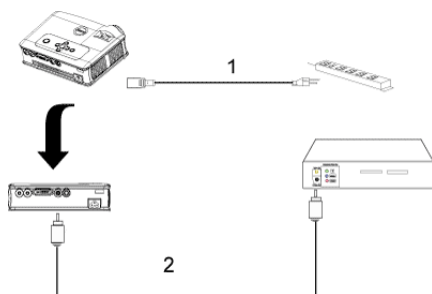

1	Cabo de alimentação
2	Cabo de vídeo composto

## Conexão do aparelho de DVD com um cabo de componente

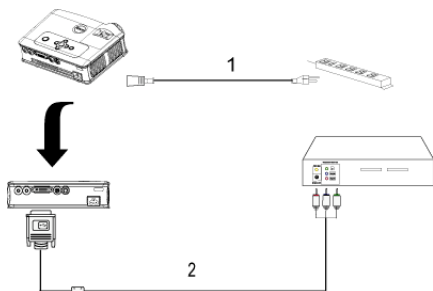

1	Cabo de alimentação
2	Cabo M1-A para HDTV



**NOTA:** O cabo M1-A para HDTV não é fornecido pela Dell. Consulte um instalador profissional para obter o cabo.



# Uso do projetor

## Como ligar o projetor

 **NOTA:** Ligue o projetor antes de ligar a fonte de alimentação.. A luz do botão Liga/Desliga pisca verde enquanto não for pressionado.

- 1 Retire o protetor da lente.
- 2 Conecte o cabo de alimentação e os cabos de sinal apropriados. Para obter informações sobre como conectar o projetor, consulte "Conexão do projetor" na página 223
- 3 Pressione o botão Liga/Desliga (consulte "Uso do painel de controle", na página 15, para localizar esse botão).O logotipo da Dell aparece por 30 segundos.
- 4 Ligue sua fonte (computador, DVD, etc.). O projetor automaticamente detecta sua fonte.

Se a mensagem de "Searching for signal..." (Procurando o sinal) aparecer na tela, verifique se o cabo de sinal apropriado está conectado corretamente.

Se você tem múltiplas fontes conectadas ao projetor, pressione o botão Fonte no controle remoto ou no painel de controle para selecionar a fonte desejada.

## Como desligar o projetor

 **ADVERTÊNCIA:** Não desconecte o projetor antes de fazer o encerramento correto, como explicado no procedimento a seguir.

- 1 Liga/Desliga.
- 2 Pressione o botão Liga/Desliga novamente. O ventilador continua funcionando por 90 segundos.
- 3 Desconecte o cabo de força da tomada elétrica e do projetor.

 **NOTA:** Se você pressionar o botão Liga/Desliga enquanto o projetor estiver funcionando, a mensagem "Desligar Lâmpada?" aparece na tela. Para limpar a mensagem, pressione qualquer botão no painel de controle ou ignore a mensagem, que desaparecerá depois de 5 segundos.

## Ajuste da imagem projetada

### Como aumentar a altura do projetor

- 1 Pressione o botão de elevação.
- 2 Levante o projetor até o ângulo desejado e solte o botão para travar o pé de elevação na posição.
- 3 Use a roda de ajuste da inclinação para fazer o ajuste fino do ângulo de exibição.

### Como diminuir a altura do projetor

- 1 Pressione o botão de elevação.
- 2 Abaixee o projetor e solte o botão para travar o pé de elevação na posição.

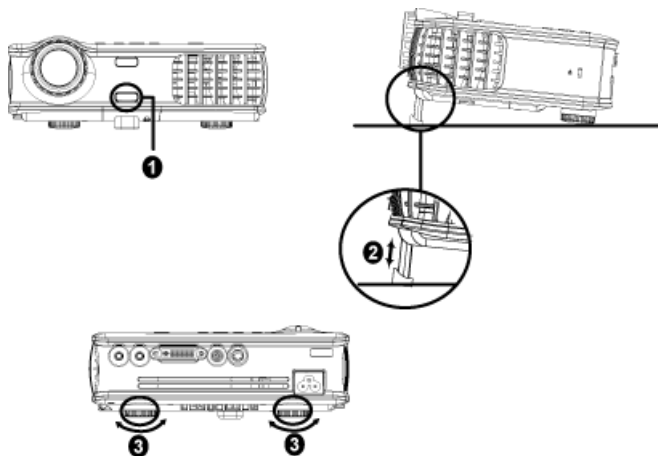

1	Botão de elevação
2	Pé de elevação
3	Roda para ajuste da ininclinação

## Ajuste do zoom e do foco do projetor

**⚠ PRECAUÇÃO:** Para evitar danos ao projetor, assegure-se de que a lente de zoom e o pé de elevação estão completamente guardados antes de mover ou colocar o projetor na maleta de transporte.

**1** Gire o seletor do zoom para aumentar e diminuir o zoom.

**2** Gire o anel de foco até que a imagem esteja clara. O projetor focaliza distâncias de 1,5 m a 12 m.

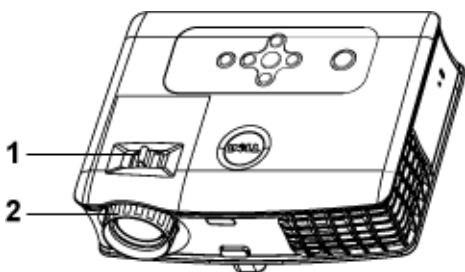

1	Seletor do zoom
2	Anel de foco

# Ajuste do tamanho da imagem projetada

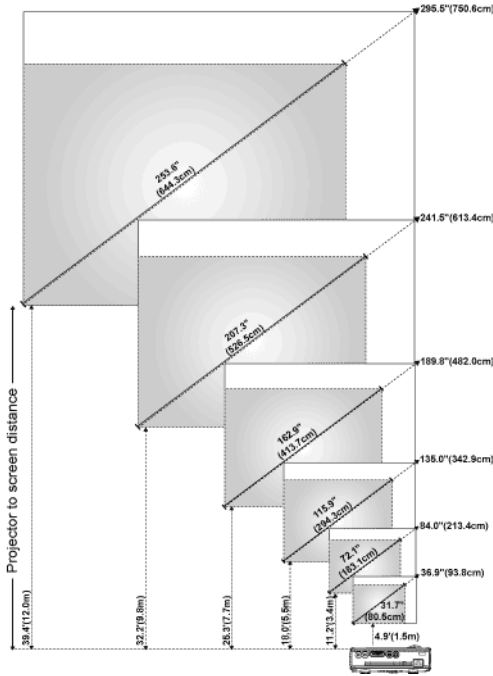

Tela (Diagonal)	Máx..	36,9\" (93,8cm)	84,0\" (213,4cm)	135,0\" (342,9cm)	189,8\" (482,0cm)	241,5\" (613,4cm)	295,5\" (750,6cm)
	Mín.	31,7\" (80,5cm)	72,1\" (183,1cm)	115,9\" (294,3cm)	162,9\" (413,7cm)	207,3\" (526,5cm)	253,6\" (644,3cm)
Tamanho da tela	Máx. (LxA)	29,5\"X22,1\"	67,2\"X50,4\"	108,0\" X 81,0\"	151,8\"X113,9\"	193,2\" X 144,9\"	236,4\" X 177,3\"
		(75,0cm X 56,3cm)	(170,7cm X 128,0cm)	(274,3cm X 205,7cm)	(385,6cm X 289,2cm)	(490,7cm X 368,0cm)	(600,5cm X 450,3cm)
	Mín. (WxH)	25,3\" X 19,0\"	57,7\" X 43,3\"	92,7\" X 69,5\"	130,3\" X 97,7\"	165,8\" X 124,4\"	202,9\" X 152,2\"
		(64,4cm X 48,3cm)	(146,5cm X 109,9cm)	(235,5cm X 176,6cm)	(331,0cm X 248,2cm)	(421,2cm X 315,9cm)	(515,4cm x 386,6cm)
Distância		4,9' (1,5m)	11,2' (3,4m)	18,0' (5,5m)	25,3' (7,7m)	32,2' (9,8m)	39,4'(12,0m)
*Este gráfico é para referência do usuário apenas.							

## Uso do painel de controle

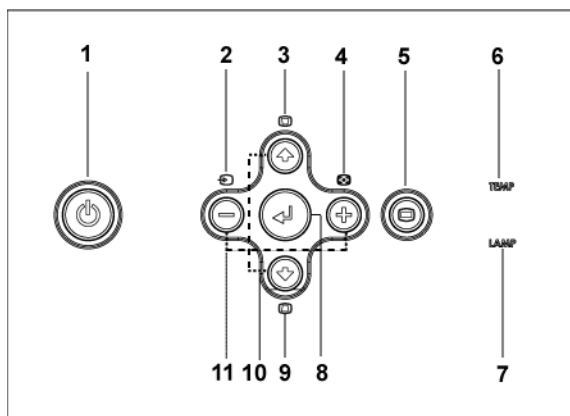

1	Liga/Desliga	Liga e desliga o projetor. Para obter mais informações, consulte "Como ligar o projetor", na página 11, e "Como desligar o projetor" na página 227.
2	Fonte	Pressione para alternar entre as fontes RGB analógico, Composto, Componente-i, S-video e YPbPr analógico, quando várias fontes estiverem conectadas ao projetor.
3	Ajuste do efeito trapézio	Pressione para ajustar as distorções de imagem causadas pela inclinação do projetor. ( $\pm 16$ graus)
4	Resync	Pressione para sincronizar o projetor com a fonte de entrada. Resync não funciona se o OSD (on-screen display, exibição na tela) for mostrado aparecendo.
5	Menu	Pressione para ativar o OSD. Use as teclas direcionais e o botão Menu para navegar no OSD.

6	Luz de aviso TEMP	<ul style="list-style-type: none"> <li>Se a luz da temperatura está laranja, o projetor está superaquecido. O monitor desliga automaticamente. Ligue o monitor de novo depois que o projetor esfriar. Se o problema persistir, entre em contato com a Dell.</li> <li>Se a luz da temperatura estiver piscando em laranja, o ventilador falhou e o projetor será desligado automaticamente. Se o problema persistir, entre em contato com a Dell.</li> </ul>
7	Lâmpada de aviso LAMP	Se a luz da lâmpada está laranja escuro, troque a lâmpada.
8	Enter	Pressione para confirmar o item selecionado.
9	Ajuste do efeito trapézio	Pressione para ajustar as distorções de imagem causadas pela inclinação do projetor. ( $\pm 16$ graus)
10	Para cima $\uparrow$ e $\downarrow$ para baixo	Pressione para selecionar os itens OSD.
11	Botões $\ominus$ e $\oplus$	Pressione para ajustar a configuração do OSD.

## Uso do controle remoto

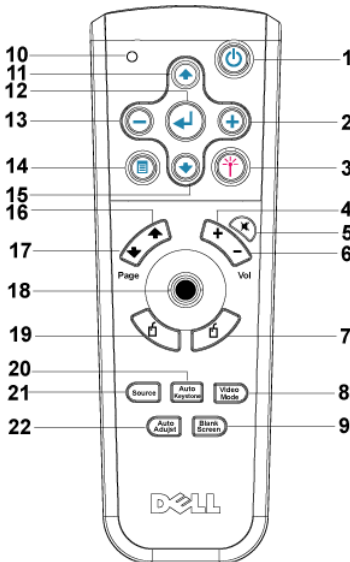







1	Liga/Desliga	Liga e desliga o projetor. Para obter mais informações, consulte "Como ligar o projetor", na página 11, e "Como desligar o projetor" na página 227.
2	⊕	Pressione para ajustar a configuração do OSD.
3	Laser	Aponte o controle remoto para a tela, pressione e segure o botão do laser para ativar a luz do laser.
4	Volume ⊕	Pressione para aumentar o volume.
5	Mudo	Pressione para silenciar ou devolver o áudio do alto-falante do projetor.
6	Volume ⊖	Pressione para diminuir o volume.
7	Clique com botão direito	Clique com botão direito do mouse.
8	Modo Vídeo	O Micro-projetor Dell 3400MP tem configurações predefinidas otimizadas para mostrar dados (Gráficos de PC) ou vídeos (filmes, jogos, etc.). Aperte Modo PC, Modo Filme, Modo Jobo, sRGB ou <b>Modo usuário</b> (para o usuário ajustar e salvar as configurações preferidas) Pressionando o botão Modo Vídeo uma vez, será mostrado o modo de exibição atual. Pressionando o botão Modo Vídeo novamente, você alterna entre os modos.
9	Tela em branco	Pressione para ocultar a imagem, pressione novamente para continuar a exibição da mesma.
10	Luz de LED	Indicador do LED.
11	Botão para cima ⊕	Pressione para selecionar os itens OSD.
12	Botão Enter	Pressione para confirmar a seleção.
13	⊖	Pressione para ajustar a configuração do OSD.
14	Menu	Pressione para ativar o OSD.
15	Botao para baixo ⊕	Pressione para selecionar os itens OSD.
16	Página ⊕	Pressione para voltar à página anterior.
17	Página ⊕	Pressione para avançar até a próxima página.

18	Pad direcional	O pad direcional pode ser usado para controlar o movimento do mouse. As funções do mouse são permitidas usando o cabo M1 para conectar o computador ao projetor.
19	Clique com o botão esquerdo	Clique com o botão esquerdo do mouse
20	Auto keystone	Pressione para permitir a correção automática de distorções de imagem devidas à inclinação do projetor.
21	Fonte	Pressione para alternar entre as fontes RGB analógico, RGB digital, Composto, Componente-i, S-video e YPbPr analógico.
22	Auto ajuste	Pressione para sincronizar o projetor com a fonte de entrada. Auto ajuste não funciona se o OSD (On-Screen Display, exibição na tela) estiver sendo exibido.

## Uso do OSD

O projetor tem um OSD em vários idiomas que pode ser mostrado com ou sem a presença de uma fonte de entrada.

No menu principal, pressione  ou  para navegar nas guias. Pressione o botão Enter no painel de controle ou no controle remoto para selecionar um submenu.

No submenu, pressione  ou  para fazer uma seleção. Quando um item é selecionado, a cor muda para cinza escuro. Use  ou  no painel de controle ou controle remoto para fazer ajustes em uma configuração.

Para sair do OSD, vá para a guia Exit e pressione o botão Enter no painel de controle ou no controle remoto.

## Configurações de imagem

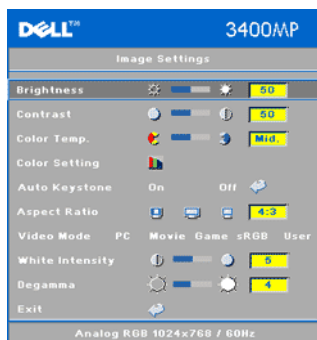
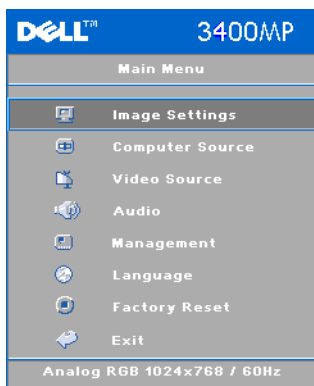

**BRILHO**—Use  $\ominus$  e  $\oplus$  para ajustar o brilho da imagem.

**CONTRASTE**—Use  $\ominus$  e  $\oplus$  para controlar o grau de diferença entre as partes mais brilhantes e mais escuras da imagem. Ajustar o contraste muda a quantidade de preto e branco na imagem.

**TEMPERATURA DE COR.**—Ajuste da temperatura da cor. Quanto mais alta a temperatura, mais azul aparece a tela; quanto mais baixa a temperatura, mais vermelha aparece a tela. O modo de usuário ativa os valores no menu de configuração das cores.

**CONFIGURAÇÃO DE CORES**—Ajusta manualmente o vermelho, o verde e o azul.

**DISTORÇÃO**—Ajusta a distorção da imagem causada pela inclinação do projetor ( $\pm 16$  graus).

**AUTO KEYSTONE**—Ajuste automático das distorções de imagem causadas pela inclinação do projetor.

**FORMATO DE IMAGEM**—Selecione um formato para ajustar como a imagem aparece.

- 1:1—A fonte de entrada aparece sem aumentar.

Use o formato altura x largura 1:1 se você estiver usando um dos seguintes:

- O cabo VGA e o computador tem uma resolução menor que XGA (1024 x 768)

- Cabo componente (576p/480i/480p)
  - Cabo S-video
  - Cabo composto
  - 16:9 — A fonte de entrada é ajustada para caber na largura da tela.
  - 4:3 — A fonte de entrada é ajustada para caber na tela.
- Use o formato altura x largura 16:9 ou 4:3 se você estiver usando um dos seguintes:
- Computador com resolução maior que XGA
  - Cabo componente (1080i ou 720p)

**MODO VÍDEO**—Selecione um modo para otimizar a imagem exibida com base no modo como o computador é usado: **Filme**, **Jogo**, **PC**, **sRGB** (dá uma representação mais precisa das cores) e **Usuário** (ajuste suas configurações preferidas). Se você ajustar configurações de Int. Branco ou Degamma, o projetor muda automaticamente para Usuário.

**INT. BRANCO**—Configure como 0 para maximizar a reprodução da cor e 10 para maximizar o brilho.

**DEGAMMA**—Ajuste entre 1 e 4 para trocar a performance da cor no monitor.

## Menu Áudio



**VOLUME**—Pressione **⊖** para diminuir o volume e **⊕** para aumentar o volume

**MUDO**—Permite silenciar o volume.

## Menu Administração



**LOCAL MENU**—selecione a localização do OSD na tela.

**PROJEÇÃO**—Selecione como a imagem aparece:

- Desktop de projeção frontal (o padrão).
- Desktop de retroprojeção -- o projetor reverte a imagem e assim você pode projetar por trás de uma tela transparente.

**TIPO DE SINAL**—selecione manualmente os tipos RGB, YCbCr, YPbPr.

**DURAÇÃO LÂMP.**—Mostra as horas de operação desde que o timer da lâmpada zerou.

**CONF. LÂMPADA**—Depois de instalar a nova lâmpada, selecione Yes para zerar o timer da lâmpada.

**ECONOMIA ENERGIA**—Selecione Sim para ajustar o período de atraso da economia de energia. O período de atraso é a quantidade de tempo que você deseja que o projetor espere sem entrada de sinal. Depois de decorrido esse tempo, o projetor entra em modo de economia e desliga a lâmpada. O projetor liga quando detecta uma saída de sinal ou quando você aperta Enter. Depois de duas horas, o projetor desliga e você precisa apertar o botão Liga/Desliga para ligá-lo.

**BUSCA AUTOM**—Selecione On (o padrão) para detectar automaticamente os sinais de saída disponíveis. Quando o projetor está ligado e você aperta **FONTE**, ele automaticamente acha a próxima entrada de sinal disponível. Selecione Off para bloquear a entrada de sinal em uso. Quando Off está selecionado e você aperta **FONTE**, é possível selecionar a entrada de sinal que você deseja usar.



**Modo ECO**—Selecione On para usar o projetor com um nível de energia mais baixo (136 watts), o que pode proporcionar mais vida útil à lâmpada, operação mais silenciosa e menor luminosidade da projeção na tela. Selecione Off para operar com nível normal de energia (156 watts).

**PASSWORD ENABLE**—Selecione On para definir uma senha individual. Selecione Off para desativar a função de senha.

**TROCAR SENHA**—Aperte para trocar a senha de acordo com sua preferência.

## Menu Idioma



Pressione  ou  para selecionar o idioma sua preferência para o OSD.

## Menu de Conf. Original



Conf. Original -- --Selecione Sim para reajustar o projetor às definições padrão que vieram da fábrica. A reconfiguração dos itens inclui ambas as fontes de computador e as configurações de fonte de vídeo.

## Menu Fonte do computador



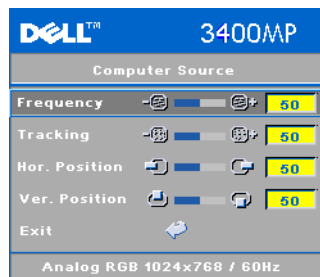

**NOTA:** Este menu fica disponível apenas quando conectado a um computador.





**FREQÜÊNCIA**—Altere a frequência do relógio de dados para corresponder à frequência da placa gráfica do computador. Se for exibida uma barra vertical piscando use o controle Frequência para minimizar as barras. Este é um ajuste primário.

**TRACKING**—Sincronize a fase do sinal mostrador com a placa gráfica. Se for exibida uma imagem instável e piscando, use o Tracking para corrigir isso. Este é um ajuste primário.

 **NOTA:** Ajuste primeiro a Freqüência e, depois, o Tracking.



**Posição HOR.**—Aperte  para ajustar a posição horizontal da imagem para a esquerda e  para ajustá-la para a direita.



**Posição VER.**—Aperte  para ajustar a posição vertical da imagem para baixo e  para ajustá-la para cima.

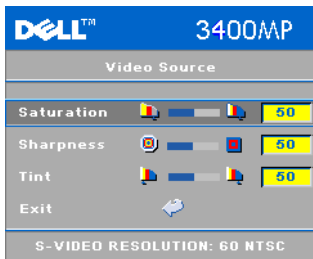

## Menu Fonte de vídeo

 **NOTA:** Este menu fica disponível apenas quando estão conectados os sinais S-vídeo, Vídeo (composto).



**SATUR COR**—Ajuste a fonte de vídeo de preto e branco para totalmente saturado de cor. Aperte  para diminuir a quantidade de cor na imagem e  para aumentar.

**NITIDEZ**—Aperte  para diminuir a nitidez e  para aumentar.

**MATIZ**—Aperte  para diminuir a quantidade de verde na imagem e  para aumentar a quantidade de vermelho na imagem.











# Localizando problemas no seu Projetor

Caso você tenha problemas com seu projetor, veja as seguintes dicas: Se o problema persistir entre em contato com a Dell.

---

<b>Problema</b>	<b>Possível Solução</b>
Nenhuma imagem aparece na tela	<ul style="list-style-type: none"><li>• Assegure-se de que o protetor da lente foi removido e o projetor está ligado.</li><li>• Assegure-se de que a porta gráfica externa está ligada. Se você está usando um computador portátil Dell, aperte  . Para outros computadores, veja sua documentação.</li><li>• Assegure-se de que todos os cabos estão conectados de forma segura. Veja "Conexão do projetor" na página 223."</li><li>• Assegure-se de que os pinos dos conectores não estão tortos ou quebrados.</li><li>• Assegure-se de que a lâmpada está instalada com segurança (veja "Troca da lâmpada" na página 244").</li><li>• Execute o teste de auto-diagnóstico. Veja "Auto-diagnóstico para Vídeo" na página 244. Assegure-se de que as cores do modelo de teste estão corretas.&lt;0</li></ul>

---

<b>Problema (continuação)</b>	<b>Possível Solução (continuação)</b>
Imagem parcial, girando ou mostrada incorretamente	<p><b>1</b> Aperte o botão <b>Resync</b> controle remoto ou no painel de controle.</p> <p><b>2</b> Se você está usando um computador portátil Dell, ajuste a resolução do computador para XGA (1024 x 768):</p> <p><b>a</b> Com o botão direito do mouse clique em uma parte livre de seu Windows Desktop, clique em <b>propriedades</b> e então selecione <b>Ajustes</b> tab.</p> <p><b>b</b> Verifique se o ajuste está em 1024 x 768 pixels para a porta externa do monitor.</p> <p><b>c</b> Aperte  .</p> <p>Se você tiver dificuldade ao trocar resoluções ou seu monitor pára, reinicie todo o equipamento e o projetor.</p> <p>Se você não está usando um computador portátil Dell, veja a sua documentação.</p>
A tela não mostra a sua apresentação.	Se você está usando um computador portátil Dell, aperte   .
A imagem está instável ou piscando.	Ajuste o tracking no OSD <b>Fonte do computador</b> tab.
A imagem tem uma barra vertical piscando.	Ajuste a frequência no OSD <b>Fonte do computador</b> tab.
A cor da imagem não está correta	<ul style="list-style-type: none"> <li>Se o sinal de saída de sua carta gráfica está sincronizado em Verde e você gostaria de mostrar VGA com um sinal de 60Hz, por favor vá até OSD, selecione Gerenciamento, selecione Tipo de Sinal e então selecione <b>RGB</b>.</li> <li>Execute o teste de auto-diagnóstico (veja “Auto –diagnóstico para vídeo”) para diagnósticos preliminares de problemas com a cor da imagem. Assegure-se de que as cores do modelo de teste estão corretas. &lt;0</li> </ul>

<b>Problema (continuação)</b>	<b>Possível Solução (continuação)</b>
A imagem está fora de foco.	<p><b>1</b> Ajuste o anel de foco na lente do projetor.</p> <p><b>2</b> Assegure-se de que a tela de projeção está dentro da distância do projetor exigida. (4,9 pés [1,5 m] a 39,4 pés [12 m]).</p>
A imagem fica esticada quando exibe um DVD de 16:9	<p>O projetor automaticamente detecta um DVD de 16:9 e ajusta, de acordo com o padrão, a relação altura x largura para tela cheia com 4:3 (caixa de correio).</p> <p>Se a imagem ainda está esticada, ajuste a relação altura x largura da seguinte maneira:</p> <ul style="list-style-type: none"> <li>• Se você está reproduzindo um DVD de 16:9, selecione a relação 4:3 no seu aparelho de DVD (se possível).</li> <li>• Se você está reproduzindo um DVD de 4:3, selecione a relação 4:3 em <b>Ajustes de Imagem</b> no OSD.</li> </ul>
A imagem está reversa	Selecione Gerenciamento em OSD e ajuste o modo de projeção.
A lâmpada está queimada ou faz um barulho de estouro	Quando a lâmpada alcança o fim de sua vida ela pode queimar e fazer um som alto de estouro. Caso isso ocorra, o projetor não liga. Para trocar a lâmpada, veja "Troca da lâmpada" na página 244.
<b>LÂMPADA</b> luz está cor de laranja escuro	Se a luz da lâmpada está laranja escuro, troque a lâmpada.
<b>LÂMPADA</b> luz está piscando laranja	Se a <b>LÂMPADA</b> está piscando laranja, o protetor da lâmpada não está devidamente fechado. Feche o protetor da lâmpada devidamente. Se o problema persistir entre em contato com a Dell.
<b>TEMPERATURA</b> luz está cor de laranja escuro	O projetor está superaquecido. O monitor desliga automaticamente. Ligue o monitor de novo depois do projetor esfriar. Se o problema persistir entre em contato com a Dell.
<b>TEMPERATURA</b> luz está piscando laranja	O ventilador do projetor falhou e o projetor desligará automaticamente. Se o problema persistir entre em contato com a Dell.

**Problema (continuação)**

O controle remoto não está operando com suavidade ou em uma faixa muito limitada

**Possível Solução (continuação)**

A pilha pode estar baixa. Cheque se o feixe de luz transmitido pelo controle está muito escuro. Se estiver, substitua as pilhas por duas AA.

## Auto-diagnóstico para Vídeo

O Projetor Dell 3400MP possui um teste de autodiagnóstico de seu monitor de vídeo (para Vídeo, S-vídeo, Componente-i). Use esta função avançada para autodiagnóstico preliminar de seu projetor quando encontrar no monitor para o vídeo.

- 1 Depois de ligar o projetor, aperte os botões de "+" e "-" no painel de controle simultaneamente por 3 segundos. Libere os botões quando a tela ficar branca.
- 2 Aperte os botões "+" e "-" novamente para sair do modo de diagnóstico.
- 3 Enquanto estiver no modo autodiagnóstico, a tela executará um teste que consiste em um ciclo de sete cores, nesta seqüência:  
Vermelho--> Verde--> Azul--> Branco--> Azul Cobalto--> Verde Escuro--> Amarelo. Assegure-se de que as cores do modelo de teste estão corretas. <0 Entre em contato com a Dell se as cores não aparecerem corretamente.

## Troca da lâmpada

Toque a lâmpada quando você perceber que ela está chegando ao fim de sua vida útil com poder total. A troca é sugerida! [www.dell.com/lamps](http://www.dell.com/lamps) aparece na tela. Se o problema persistir depois de trocar a lâmpada, entre em contato com a Dell.



**PRECAUÇÃO: A lâmpada fica muito quente durante o uso. Não tente trocar a lâmpada até que o projetor tenha esfriado por pelo menos 30 minutos.**



**PRECAUÇÃO: Não toque o bulbo ou o vidro da lâmpada sob qualquer circunstância. O bulbo pode explodir devido ao manuseio impróprio, inclusive tocando o bulbo ou o vidro da lâmpada.**

- 1 Desligue o projetor e desconecte o cabo de força.
- 2 Deixe o projetor esfriar por pelo menos 30 minutos.
- 3 Solte os dois parafusos que seguram o portador da lâmpada e remova-o
- 4 Solte os dois parafusos que seguram a lâmpada.

5 Puxe a lâmpada para fora pelo seu punho de metal.

6 Revirta os passos de 1 a 5 para instalar uma lâmpada nova.

7 Reponha a lâmpada por tempo de uso selecionando o ícone esquerdo **Reposição da Lâmpada** no OSD **Gerenciamento** tab.

 **NOTA:** A Dell pode exigir que a lâmpada trocada ainda dentro da garantia seja retornada à Dell. De outra forma, contacte sua agência local para depósito de resíduos para saber o endereço de depósito mais próximo.



**PRECAUÇÃO: Descarte da Lâmpada (Somente para os EUA)**

 **A LÂMPADA DENTRO DESTA PRODUTO CONTÉM MERCÚRIO E DEVE SER RECICLADA OU SE DESFAZER DELA, DE ACORDO COM LEIS MUNICIPAIS, ESTADUAIS OU FEDERAIS. PARA MAIORES INFORMAÇÕES ACESSE [WWW.DELL.COM/HG](http://WWW.DELL.COM/HG) OU CONTACTE A ALIANÇA DAS INDUSTRIAS ELETRÔNICAS ATRAVÉS DO SITE [WWW.EIAE.ORG](http://WWW.EIAE.ORG). PARA INFORMAÇÕES ESPECÍFICAS SOBRE ONDE SE DESFAZER DA LÂMPADA CHEQUE [WWW.LAMPRECYCLE.ORG](http://WWW.LAMPRECYCLE.ORG).**

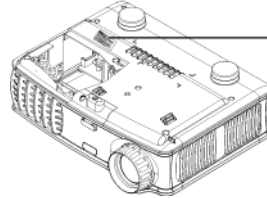

**CAUTION!**  
DO NOT TOUCH THE LAMP GLASS OR COVER. IT IS HEAVY AND CAN BE DAMAGED BY IMPROPER HANDLING. CONTACT INFORMATION FOR YOUR LOCAL BUSINESS RECYCLING PROGRAM IS AVAILABLE AT [WWW.DELL.COM/HG](http://WWW.DELL.COM/HG). CONTACT YOUR LOCAL ELECTRONIC WASTE RECYCLING PROGRAM FOR MORE INFORMATION.  
NE PAS TOUCHER LE VITRE DE LA LAMPES NI LE COUVERCLE. IL EST LÉGER ET PEUT ÊTRE ENDOMMAGÉ PAR UNE MANÈGE INAPPROPRIÉE. LES INFORMATIONS DE CONTACT POUR LE PROGRAMME DE RECYCLAGE DES DÉCHETS ÉLECTRONIQUES DE VOTRE RÉGION SONT DISPONIBLES À L'ADRESSE [WWW.DELL.COM/HG](http://WWW.DELL.COM/HG). CONTACTEZ VOTRE PROGRAMME LOCAL DE RECYCLAGE DES DÉCHETS ÉLECTRONIQUES POUR PLUS D'INFORMATIONS.  
CAUTION! NO TOUCH THE LAMP GLASS OR COVER. IT IS HEAVY AND CAN BE DAMAGED BY IMPROPER HANDLING. CONTACT INFORMATION FOR YOUR LOCAL BUSINESS RECYCLING PROGRAM IS AVAILABLE AT [WWW.DELL.COM/HG](http://WWW.DELL.COM/HG).



## Especificações

Válvula de luz	Tecnologia de Chip único DLP™ DDR (dados com valor duplo)
Brilho	1500 ANSI Lumens (Máxima)
Relação de contraste	2100:1 Típico (Full On/Full Off)
Uniformity	85% Típico (Padrao Japonês - JBMA)
Lâmpada	156-usuário de watt-substituível3000-lâmpada hora (acima de 4000 horas no modo econômico)
Número de pixels	1024 x 768 (XGA)
Cor apresentável	16.7M cores
Velocidade da roda de cores	100~127.5Hz (2X)
Lentes de projeção	F/2.7~2.88, f=28.43~32.73 mm com lentes de zoom manual de 1.15x
Tamanho da tela de projeção	31,7-246 pols (diagonal)
Distância de projeção	4.9~39,4 ft (1.5 m~12 m)
Compatibilidade de vídeo	Compatibilidade com NTSC, NTSC 4.43, PAL, PAL-M, PAL-N, SECAM, e HDTV (1080i, 720p, 576i/p, 480i/p) Capacidade de usar Composite video, Component video e S-video
H. Frequência	15kHz-80kHz (Analogico/ Digital)
V. Frequência	50Hz-85Hz (Analogico/ Digital)
Fornecimento de energia	Entrada Universal 100-240V AC 50-60Hz com PFC
Consumo de energia	195 watts normal, 165 watts em modo econômico

Audio	1 alto-falante, 1 watt RMS
Nível de ruído	38 dB(A) modo Full-on , 36 dB(A) Modo econômico
Peso	2.4 lbs (1,09 kg)
Dimensões (W x H x D)	Externas 8.0 x 6.0 x 2.9 ± 0.04 polegadas (204 x 154 x 73.7 ± 1 mm)
Ambiental	Temperatura de operação: 5°C - 35°C (41°F- 95°F) Umidade 80% máximo Temperatura de armazenamento: -20°C to 60°C (-4°F to 140°F) Umidade 80% máximo
Regulador	FCC, CE, VCCI, UL, cUL, TÜV- GS, ICES-003, MIC, C-Tick, GOST, PCBC, CCC, PSB, EZU, NOM, S-TuV/Argentina
Conectores I/O	Tomada de entrada de energia AC Entrada para computador: Um MI-DA para analógico/digital/componente, HDTV sinais de entrada Entrada de vídeo: Um vídeo composto RCA e um S-vídeo Entrada de áudio: Uma tomada de fone (3,5 mm de diâmetro) Saída de áudio: Uma tomada de fone (3,5 mm mm de diâmetro)



## Modos de compatibilidade

Modo	Resolução	(ANALÓGICO)		(DIGITAL)	
		V. Frequência (Hz)	H. Frequência (KHz)	V. Frequência (Hz)	H. Frequência (KHz)
VGA	640X350	70	31,5	70	31,5
VGA	640X350	85	37,9	85	37,9
VGA	640X400	85	37,9	85	37,9
VGA	640X480	60	31,5	60	31,5
VGA	640X480	72	37,9	72	37,9
VGA	640X480	75	37,5	75	37,5
VGA	640X480	85	43,3	85	43,3
VGA	720X400	70	31,5	70	31,5
VGA	720X400	85	37,9	85	37,9
SVGA	800X600	56	35,2	56	35,2
SVGA	800X600	60	37,9	60	37,9
SVGA	800X600	72	48,1	72	48,1
SVGA	800X600	75	46,9	75	46,9
SVGA	800X600	85	53,7	85	53,7
XGA	1024X768	60	48,4	60	48,4
XGA	1024X768	70	56,5	70	56,5
XGA	1024X768	75	60	75	60
XGA	1024X768	85	68,7	-	-
*SXGA	1280X1024	60	63,98	60	63,98
*SXGA	1280X1024	75	79,98	-	-
*SXGA+	1400X1050	60	63,98	-	-
*UXGA	1600x1200	60	75	-	-
MAC LC13*	640X480	66,66	34,98	-	-
MAC II 13*	640X480	66,68	35	-	-
MAC 16*	832X624	74,55	49,725	-	-
MAC 19*	1024X768	75	60,24	-	-
*MAC	1152X870	75,06	68,68	-	-
MAC G4	640X480	60	31,35	-	-
IMAC DV	1024X768	75	60	-	-

\* Imagem de computador compactada.



# Entre em contato com a Dell

Para entrar em contato com a Dell através do seu computador acesse os seguintes websites:

- [www.dell.com](http://www.dell.com)
- [support.dell.com](http://support.dell.com) (suporte técnico)
- [premiersupport.dell.com](http://premiersupport.dell.com) (suporte técnico para entidades educacionais, governamentais, de assistência à saúde e empresas de médio e grande porte, incluindo clientes Premier, Platinum e Gold).

Para endereços de internet específicos do seu país, ache a seção apropriada do seu país na tabela abaixo.

**NOTA:** Os números para ligação grátis são para uso interno no país para o qual estão listados.

**NOTA:** Em certos países, o suporte técnico específico para o computador Dell Inspiron™ XPS está disponível através de um número de telefone separado, apenas para países participantes constantes da lista. Se você não encontra um número na lista que seja específico para computadores Inspiron XPS, entre em contato com a Dell através do número do suporte técnico constante da lista e sua chamada será devidamente encaminhada.

Caso você precise entrar em contato com a Dell, use os endereços eletrônicos, números de telefone e códigos fornecidos na tabela seguinte. Se você precisar de ajuda para determinar qual código a ser usado, entre em contato com uma operadora de telefonia local ou internacional.

País (Cidade) Código Internacional Código do País Código da Cidade	Nome do Departamento ou Área de Serviço, Site e Endereço de e-mail	Códigos de Área, Números para chamadas locais e Números para Ligações Grátis
Anguilla	Assistência Geral	Ligações Grátis: 800-335-0031
Antígua e Barbados	Assistência Geral	1-800-805-5924

<b>País (Cidade) Código Internacional Código do País Código da Cidade</b>	<b>Nome do Departamento ou Área de Serviço, Site e Endereço de e-mail</b>	<b>Códigos de Área, Números para chamadas locais e Números para Ligações Grátis</b>
Argentina (Buenos Aires) Código Internacional: 00 Código do País: 54 Código da Cidade: 11	Site na internet: <a href="http://www.dell.com.ar">www.dell.com.ar</a> E-mail: us_latin_services@dell.com E-mail para computadores de mesa ou portáteis: la-techsupport@dell.com E-mail para servidores e EMC® armazenamento de produtos: la_enterprise@dell.com	
	Atenção ao Cliente	Ligações Grátis: 0-800- 444-0730
	Suporte Técnico	Ligações Grátis: 0-800- 444-0733
	Serviços do Suporte Técnico	Ligações Grátis: 0-800- 444-0724
	Vendas	0-810-444-3355
<b>Aruba</b>	Assistência Geral	Ligações Grátis: 800- 1578

<b>País (Cidade) Código Internacional Código do País Código da Cidade</b>	<b>Nome do Departamento ou Área de Serviço, Site e Endereço de e-mail</b>	<b>Códigos de Área, Números para chamadas locais e Números para Ligações Grátis</b>
Australia (Sydney)	E-mail (Australia): au_tech_support@dell.com	
Código Internacional: 0011	E-mail (Nova Zelândia): nz_tech_support@dell.com	
Código do País: 61	Micro e Pequenos Negócios	1-300-655-533
Código da Cidade: 2	Governos e Empresas	Ligações Grátis: 1-800- 633-559
	Divisão de Clientes Preferenciais (PAD)	Ligações Grátis: 1-800- 060-889
	Atenção ao Cliente	Ligações Grátis: 1-800- 819-339
	Suporte Técnico (portáteis e de mesa)	Ligações Grátis: 1-300- 655-533
	Suporte Técnico (servidores e estações de trabalho)	Ligações Grátis: 1-800- 733-314
	Vendas Corporativas	Ligações Grátis: 1-800- 808-385
	Transações de Vendas	Ligações Grátis: 1-800- 808-312
	Fax	Ligações Grátis: 1-800- 818-341

<b>País (Cidade) Código Internacional Código do País Código da Cidade</b>	<b>Nome do Departamento ou Área de Serviço, Site e Endereço de e-mail</b>	<b>Códigos de Área, Números para chamadas locais e Números para Ligações Grátis</b>
Áustria (Viena) Código Internacional: 900 Código do País: 43 Código da Cidade: 1	Site na internet: support.euro.dell.com E-mail: tech_support_central_europe@de ll.com Vendas para Micro/Pequenos Negócios Fax Micro/Pequenos Negócios Atenção ao Cliente para Micro/Pequenos Negócios Atenção ao Cliente para Clientes/Corporações Preferenciais Suporte Técnico para Micro/Pequenos Negócios Suporte Técnico para Clientes/Corporações Preferenciais Quadro de Distribuição	0820 240 530 00 0820 240 530 49 0820 240 530 14 0820 240 530 16 0820 240 530 14 0660 8779 0820 240 530 00
Bahamas	Assistência Geral	Ligações Grátis: 1-866- 278-6818
Barbados	Assistência Geral	1-800-534-3066

<b>País (Cidade) Código Internacional Código do País Código da Cidade</b>	<b>Nome do Departamento ou Área de Serviço, Site e Endereço de e-mail</b>	<b>Códigos de Área, Números para chamadas locais e Números para Ligações Grátis</b>
<b>Bélgica (Bruxelas)</b>	Site na internet: support.euro.dell.com	
<b>Código Internacional: 00</b>	E-mail para Clientes de língua francesa:	
<b>Código do País: 32</b>	support.euro.dell.com/be/fr/email dell/	
<b>Código da Cidade: 2</b>	Suporte Técnico apenas para computadores Inspiron XPS	02 481 92 96
	Suporte Técnico para todos os outros computadores Dell	02 481 92 88
	Fax do suporte Técnico	02 481 92 95
	Atenção ao Cliente	02 713 15 .65
	Vendas Corporativas	02 481 91 00
	Fax	02 481 92 99
	Quadro de Distribuição	02 481 91 00
<b>Bermudas</b>	Assistência Geral	1-800-342-0671
<b>Bolívia</b>	Assistência Geral	Ligações Grátis: 800-10- 0238
<b>Brasil</b>	Site na internet: <a href="http://www.dell.com/br">www.dell.com/br</a>	
<b>Código Internacional: 00</b>	Suporte a Clientes, Suporte Técnico	0800 90 3355
<b>Código do País: 55</b>	Fax do suporte Técnico	51 481 5470
	Fax para Atenção ao Cliente	51 481 5480
<b>Código da Cidade: 51</b>	Vendas	0800 90 3390
<b>Ilhas Virgens</b>	Assistência Geral	Ligações Grátis: 1-866- 278-6818

<b>País (Cidade) Código Internacional Código do País Código da Cidade</b>	<b>Nome do Departamento ou Área de Serviço, Site e Endereço de e-mail</b>	<b>Códigos de Área, Números para chamadas locais e Números para Ligações Grátis</b>
Brunei Código do País: 673	Suporte a Clientes e Técnico (Penang, Malásia)	604 633 4966
	Serviços a Clientes (Penang, Malásia)	604 633 4949
	Transações de Vendas (Penang, Malásia)	604 633 4955
Canadá (North York, Ontário) Código Internacional: 011	Estado do Pedido Online: <a href="http://www.dell.ca/ostatus">www.dell.ca/ostatus</a>	
	Auto Tech (suporte técnico automatizado)	Ligações Grátis: 1-800- 247-9362
	Atenção ao Cliente (Micro/Pequenos negócios)	Ligações Grátis: 1-800- 847-4096
	Atenção ao Cliente (instituições médicas/grandes empresas, governos)	Ligações Grátis: 1-800- 326-9463
	Suporte Técnico (Micro/Pequenos negócios)	Ligações Grátis: 1-800- 847-4096
	Suporte Técnico (instituições médicas/grandes empresas, governos)	Ligações Grátis: 1-800- 387-5757
	Suporte Técnico (impressoras, projetores, televisores, portáteis, digital jukebox e wireless)	1-877-335-5767
	Vendas (Micro/Pequenos negócios)	Ligações Grátis: 1-800- 387-5757
	Vendas (instituições médicas/grandes empresas, governos)	Ligações Grátis: 1-800- 387-5757
Partes sobressalentes e Serviços de Pós-Venda	1 866 440 3355	
Ilhas Cayman	Assistência Geral	1-800-805-7541



<b>País (Cidade) Código Internacional Código do País Código da Cidade</b>	<b>Nome do Departamento ou Área de Serviço, Site e Endereço de e-mail</b>	<b>Códigos de Área, Números para chamadas locais e Números para Ligações Grátis</b>
Chile (Santiago) Código do País: 56  Código da Cidade: 2	Vendas, Suporte a Clientes e Suporte Técnico	Ligações Grátis: 1230- 020-4823

<b>País (Cidade) Código Internacional Código do País Código da Cidade</b>	<b>Nome do Departamento ou Área de Serviço, Site e Endereço de e-mail</b>	<b>Códigos de Área, Números para chamadas locais e Números para Ligações Grátis</b>
China (Xiamen)	Site do suporte Técnico: support.dell.com.cn	
Código do País: 86	E-mail do Suporte Técnico: cn_support@dell.com	
Código da Cidade: 592	E-mail de Atenção ao Cliente: customer_cn@dell.com	
	Fax do suporte Técnico	592 818 1350
	Suporte Técnico (Dell™ Dimension™ e Inspiron)	Ligações Grátis: 800 858 2969
	Suporte Técnico (OptiPlex™, Latitude™ e Dell Precision™)	Ligações Grátis: 800 858 0950
	Suporte Técnico (servidores e armazenamento)	Ligações Grátis: 800 858 0960
	Suporte Técnico (projectors, PDAs, switches, roteadores e assim por diante)	Ligações Grátis: 800 858 2920
	Suporte Técnico (impressoras)	Ligações Grátis: 800 858 2311
	Atenção ao Cliente	Ligações Grátis: 800 858 2060
	Fax para Atenção ao Cliente	592 818 1308
	Micro e Pequenos Negócios	Ligações Grátis: 800 858 2222
	Divisão de Clientes Preferenciais (PAD)	Ligações Grátis: 800 858 2557
	Contas de Grandes Corporações GCP	Ligações Grátis: 800 858 2055
	Contas de Grandes Corporações Contas Chave	Ligações Grátis: 800 858 2628
	Contas de Grandes Corporações Norte	Ligações Grátis: 800 858 2999
	Contas de Grandes Corporações Norte, Governo e Instituições Educativas	Ligações Grátis: 800 858 2955

<b>País (Cidade) Código Internacional Código do País Código da Cidade</b>	<b>Nome do Departamento ou Área de Serviço, Site e Endereço de e-mail</b>	<b>Códigos de Área, Números para chamadas locais e Números para Ligações Grátis</b>
	Contas de Grandes Corporações Queue Team	Ligações Grátis: 800 858 2572
	Contas de Grandes Corporações Sul	Ligações Grátis: 800 858 2355
	Contas de Grandes Corporações Oeste	Ligações Grátis: 800 858 2811
	Contas de Grandes Corporações Partes Sobressalentes	Ligações Grátis: 800 858 2621
<b>Colômbia</b>	Assistência Geral	980-9-15-3978
<b>Costa Rica</b>	Assistência Geral	0800-012-0435
<b>República Tcheca (Praga)</b>	Site na internet: <a href="http://support.euro.dell.com">support.euro.dell.com</a>	
<b>Código Internacional: 00</b>	E-mail: <a href="mailto:czech_dell@dell.com">czech_dell@dell.com</a>	
<b>Código do País: 420</b>	Suporte Técnico	22537 2727
	Atenção ao Cliente	22537 2707
	Fax	22537 2714
	Fax Técnica	22537 2728
	Quadro de Distribuição	22537 2711

<b>País (Cidade) Código Internacional Código do País Código da Cidade</b>	<b>Nome do Departamento ou Área de Serviço, Site e Endereço de e-mail</b>	<b>Códigos de Área, Números para chamadas locais e Números para Ligações Grátis</b>
Dinamarca (Copenhagen) Código Internacional: 00 Código do País: 45	Site na internet: support.euro.dell.com E-mail: support.euro.dell.com/dk/da/ema ldell/ Suporte Técnico apenas para computadores Inspiron XPS Suporte Técnico para todos os outros computadores Dell Atenção ao Cliente (Relacionamento) Atenção ao Cliente para Micro/Pequenos Negócios Quadro de Distribuição (Relacionamento) Fax do Quadro de distribuição (Relacionamento) Quadro de Distribuição (Micro/Pequenos Negócios) Fax Quadro de Distribuição (Micro/Pequenos Negócios)	7010 0074 7023 0182 7023 0184 3287 5505 3287 1200 3287 1201 3287 5000 3287 5001
Dominica	Assistência Geral	Ligações Grátis: 1-866- 278-6821
República Dominicana	Assistência Geral	1-800-148-0530
Equador	Assistência Geral	Ligações Grátis: 999-119
El Salvador	Assistência Geral	01-899-753-0777

<b>País (Cidade) Código Internacional Código do País Código da Cidade</b>	<b>Nome do Departamento ou Área de Serviço, Site e Endereço de e-mail</b>	<b>Códigos de Área, Números para chamadas locais e Números para Ligações Grátis</b>
Finlândia (Helsinki)	Site na internet: support.euro.dell.com	
Código Internacional: 990	E-mail: support.euro.dell.com/fi/fi/emaildell/	
Código do País: 358	Suporte Técnico	09 253 313 60
Código da Cidade: 9	Atenção ao Cliente	09 253 313 38
	Fax	09 253 313 99
	Quadro de Distribuição	09 253 313 00

<b>País (Cidade) Código Internacional Código do País Código da Cidade</b>	<b>Nome do Departamento ou Área de Serviço, Site e Endereço de e-mail</b>	<b>Códigos de Área, Números para chamadas locais e Números para Ligações Grátis</b>
France (Paris) (Montpellier) Código Internacional: 00 Código do País: 33 Códigos de Cidades: (1) (4)	Site na internet: support.euro.dell.com E-mail: support.euro.dell.com/fr/fr/emaildell/ Micro e Pequenos Negócios Suporte Técnico apenas para computadores Inspiron XPS Suporte Técnico para todos os outros computadores Dell Atenção ao Cliente Quadro de Distribuição Quadro de Distribuição (chamadas de fora da França) Vendas Fax Fax (chamadas de fora da França) <b>Corporativo</b> Suporte Técnico Atenção ao Cliente Quadro de Distribuição Vendas Fax	0825 387 129 0825 387 270 0825 823 833 0825 004 700 04 99 75 40 00 0825 004 700 0825 004 701 04 99 75 40 01 0825 004 719 0825 338 339 01 55 94 71 00 01 55 94 71 00 01 55 94 71 01

<b>País (Cidade) Código Internacional Código do País Código da Cidade</b>	<b>Nome do Departamento ou Área de Serviço, Site e Endereço de e-mail</b>	<b>Códigos de Área, Números para chamadas locais e Números para Ligações Grátis</b>
Alemanha(Lange n)	Site na internet: support.euro.dell.com	
Código Internacional: 00	E-mail: tech_support_central_europe@de ll.com	
Código do País: 49	Suporte Técnico apenas para computadores Inspiron XPS	06103 766-7222
Código da Cidade: 6103	Suporte Técnico para todos os outros computadores Dell	06103 766-7200
	Atenção ao Cliente para Micro/Pequenos Negócios	0180-5-224400
	Segmento Global de Atenção ao Cliente	06103 766-9570
	Atenção ao Cliente para Clientes Preferenciais	06103 766-9420
	Atenção ao Cliente de Grandes Contas	06103 766-9560
	Atenção ao Cliente para Contas Públicas	06103 766-9555
	Quadro de Distribuição	06103 766-7000

<b>País (Cidade) Código Internacional Código do País Código da Cidade</b>	<b>Nome do Departamento ou Área de Serviço, Site e Endereço de e-mail</b>	<b>Códigos de Área, Números para chamadas locais e Números para Ligações Grátis</b>
Grécia Código Internacional: 00 Código do País: 30	Site na internet: <a href="http://support.euro.dell.com">support.euro.dell.com</a>	
	E-mail: <a href="mailto:support.euro.dell.com/gr/en/emaildell/">support.euro.dell.com/gr/en/emaildell/</a>	
	Suporte Técnico	00800-44 14 95 18
	Suporte Técnico do Serviço Ouro	00800-44 14 00 83
	Quadro de Distribuição	2108129810
	Quadro de Distribuição do Serviço Gold	2108129811
	Vendas	2108129800
Fax	2108129812	
Grenada	Assistência Geral	Ligações Grátis: 1-866-540-3355
Guatemala	Assistência Geral	1-800-999-0136
Guiana	Assistência Geral	Ligações Grátis: 1-877-270-4609



<b>País (Cidade) Código Internacional Código do País Código da Cidade</b>	<b>Nome do Departamento ou Área de Serviço, Site e Endereço de e-mail</b>	<b>Códigos de Área, Números para chamadas locais e Números para Ligações Grátis</b>
Hong Kong Código Internacional: 001 Código do País: 852	Site na internet: support.ap.dell.com E-mail do Suporte Técnico: apsupport@dell.com Suporte Técnico (Dimension e Inspiron) Suporte Técnico (OptiPlex, Latitude e Dell Precision) Suporte Técnico (PowerApp™, PowerEdge™, PowerConnect™, e PowerVault™) Atenção ao Cliente Contas de Grandes Corporações Programas para Clientes Globais Divisão de Negócios Médios Divisão Micro e Pequenos Negócios	2969 3188 2969 3191 2969 3196 3416 0910 3416 0907 3416 0908 3416 0912 2969 3105
Índia	Suporte Técnico Vendas (Contas de Grandes Corporações) Vendas (Micro e Pequenos Negócios)	1600 33 8045 1600 33 8044 1600 33 8046

<b>País (Cidade) Código Internacional Código do País Código da Cidade</b>	<b>Nome do Departamento ou Área de Serviço, Site e Endereço de e-mail</b>	<b>Códigos de Área, Números para chamadas locais e Números para Ligações Grátis</b>
Irlanda (Cherrywood)	Site na internet: support.euro.dell.com	
Código Internacional: 16	E-mail: dell_direct_support@dell.com	
Código do País: 353	Suporte Técnico apenas para computadores Inspiron XPS	1850 200 722
Código da Cidade: 1	Suporte Técnico para todos os outros computadores Dell	1850 543 543
	R.U. Suporte Técnico (discagem nacional apenas para o Reino Unidos)	0870 908 0800
	Atenção ao Cliente para Usuário caseiro	01 204 4014
	Atenção ao Cliente para Pequenos Negócios	01 204 4014
	R.U. Atenção ao Ciente (discagem nacional apenas para o Reino Unido)	0870 906 0010
	Atenção ao Cliente para Corporações	1850 200 982
	Atenção ao Ciente para Corporações (discagem nacional apenas para o Reino Unido)	0870 907 4499
	Vendas na Irlanda	01 204 4444
	R.U. Vendas (discagem nacional apenas para o Reino Unido)	0870 907 4000
	Fax/Fax de Vendas	01 204 0103
	Quadro de Distribuição	01 204 4444

<b>País (Cidade) Código Internacional Código do País Código da Cidade</b>	<b>Nome do Departamento ou Área de Serviço, Site e Endereço de e-mail</b>	<b>Códigos de Área, Números para chamadas locais e Números para Ligações Grátis</b>
<b>Itália (Milão)</b> Código Internacional: 00 Código do País: 39 Código da Cidade: 02	Site na internet: support.euro.dell.com	
	E-mail: support.euro.dell.com/it/it/emaildell/	
	<b>Micro e Pequenos Negócios</b>	
	Suporte Técnico	02 577 826 90
	Atenção ao Cliente	02 696 821 14
	Fax	02 696 821 13
	Quadro de Distribuição	02 696 821 12
	<b>Corporativo</b>	
	Suporte Técnico	02 577 826 90
	Atenção ao Cliente	02 577 825 55
Fax	02 575 035 30	
Quadro de Distribuição	02 577 821	
<b>Jamaica</b>	Suporte Geral (discagem nacional apenas para a Jamaica)	1-800-682-3639

<b>País (Cidade) Código Internacional Código do País Código da Cidade</b>	<b>Nome do Departamento ou Área de Serviço, Site e Endereço de e-mail</b>	<b>Códigos de Área, Números para chamadas locais e Números para Ligações Grátis</b>
Japao (Kawasaki)	Site na internet: support.jp.dell.com	
Código Internacional: 001	Suporte Técnico (servidores)	Ligações Grátis: 0120- 198-498
Código do País: 81	Suporte Técnico para fora do Japao (servidores)	81-44-556-4162
City Code: 44	Suporte Técnico (Dimension e Inspiron)	Ligações Grátis: 0120- 198-226
	Suporte Técnico para fora do Japao (Dimension e Inspiron)	81-44-520-1435
	Suporte Técnico (Dell Precision, OptiPlex, and Latitude)	Discagem Grátis: 0120- 198-433
	Suporte Técnico para fora do Japao (Dell Precision, OptiPlex, and Latitude)	81-44-556-3894

<b>País (Cidade) Código Internacional Código do País Código da Cidade</b>	<b>Nome do Departamento ou Área de Serviço, Site e Endereço de e-mail</b>	<b>Códigos de Área, Números para chamadas locais e Números para Ligações Grátis</b>
	Suporte Técnico (projetores, PDAs, switches, roteadores)	Ligações Grátis: 0120-981-690
	Suporte Técnico para fora do Japao (projetores, PDAs, impressoras, roteadores)	81-44-556-3468
	Serviço de Faxbox	044-556-3490
	Ordem de Serviço Automatizada 24 Horas	044-556-3801
	Atenção ao Cliente	044-556-4240
	Divisao de Vendas para Grandes empresas (acima de 400 empregados)	044-556-1465
	Divisao de Vendas para Clientes Preferenciais (acima de 400 empregados)	044-556-3433
	Vendas para Grandes Coporações (acima de 3500 empregados)	044-556-3430
	Vendas Públicas (agências governamentais, instituições educacionais e médicas)	044-556-1469
	Segmento Global Japao	044-556-3469
	Usuário Individual	044-556-1760
	Quadro de Distribuição	044-556-4300

<b>País (Cidade) Código Internacional Código do País Código da Cidade</b>	<b>Nome do Departamento ou Área de Serviço, Site e Endereço de e-mail</b>	<b>Códigos de Área, Números para chamadas locais e Números para Ligações Grátis</b>
Coreia (Seoul) Código Internacional: 001 Código do País: 82 Código da Cidade: 2	Suporte Técnico Vendas Serviços a Clientes (Penang, Malásia) Fax Quadro de Distribuição Suporte Técnico (Eletrônicos e Acessórios)	Ligações Grátis: 080-200- 3800 Ligações Grátis: 080-200- 3600 604 633 4949 2194-6202 2194-6000 Ligações Grátis: 080-200- 3801
<b>América Latina</b>	Suporte Técnico a Clientes (Austin, Texas, E.U.A.) Serviços a Clientes (Austin, Texas, U.S.A.) Fax (Suporte Técnico e Serviços a Clientes) (Austin, Texas, E.U.A.) Vendas (Austin, Texas, U.S.A.) Fax de Vendas (Austin, Texas, E.U.A.)	512 728-4093 512 728-3619 512 728-3883 512 728-4397 512 728-4600 ou 512 728-3772

<b>País (Cidade) Código Internacional Código do País Código da Cidade</b>	<b>Nome do Departamento ou Área de Serviço, Site e Endereço de e-mail</b>	<b>Códigos de Área, Números para chamadas locais e Números para Ligações Grátis</b>
Luxemburgo Código Internacional: 00 Código do País: 352	Site na internet: support.euro.dell.com E-mail: tech_be@dell.com Suporte Técnico (Bruxelas, Bélgica) Vendas para Micro/Pequenos Negócios (Bruxelas, Bélgica) Vendas para Corporações (Bruxelas, Bélgica) Atenção ao Cliente (Bruxelas, Bélgica) Fax (Bruxelas, Bélgica) Quadro de Distribuição (Bruxelas, Bélgica)	3420808075  Ligações Grátis: 080016884 02 481 91 00 02 481 91 19 02 481 92 99 02 481 91 00
Macao Código do País: 853	Suporte Técnico Serviços a Clientes (Xiamen, China) Transação de Vendas (Xiamen, China)	Ligações Grátis: 0800 105 34 160 910 29 693 115

<b>País (Cidade) Código Internacional Código do País Código da Cidade</b>	<b>Nome do Departamento ou Área de Serviço, Site e Endereço de e-mail</b>	<b>Códigos de Área, Números para chamadas locais e Números para Ligações Grátis</b>
Malásia (Penang) Código Internacional: 00 Código do País: 60 City Code: 4	Site na internet: <a href="http://support.ap.dell.com">support.ap.dell.com</a> Suporte Técnico (Dell Precision, OptiPlex, and Latitude) Suporte Técnico (Dimension , Inspiron, Eletrônicos e Acessórios) Suporte Técnico (PowerApp, PowerEdge, PowerConnect, e PowerVault) Serviços a Clientes (Penang, Malásia) Transações de Vendas Vendas Corporativas	Ligações Grátis: 1 800 88  Ligações Grátis: 1 800 88  Ligações Grátis: 1800 88 1386  04 633 4949  Ligações Grátis: 1 800 888  Ligações Grátis: 1 800 888
México Código Internacional: 00 Código do País: 52	Suporte Técnico a Clientes Vendas Serviços a Clientes Unidade principal	001-877-384-8979 ou 001-877-269-3383 50-81-8800 ou 01-800-888-3355 001-877-384-8979 ou 001-877-269-3383 50-81-8800 ou 01-800-888-3355
Montserrat	Assistência Geral	Ligações Grátis: 1-866- 278-6822
Antilhas Holandesas	Assistência Geral	001-800-882-1519



<b>País (Cidade) Código Internacional Código do País Código da Cidade</b>	<b>Nome do Departamento ou Área de Serviço, Site e Endereço de e-mail</b>	<b>Códigos de Área, Números para chamadas locais e Números para Ligações Grátis</b>
Holanda (Amsterda)	Site na internet: support.euro.dell.com	
Código Internacional: 00	Suporte Técnico apenas para computadores Inspiron XPS	020 674 45 94
Código do País: 31	Suporte Técnico para todos os outros computadores Dell	020 674 45 00
City Code: 20	Fax do suporte Técnico	020 674 47 66
	Atenção ao Cliente para Micro/Pequenos Negócios	020 674 42 00
	Atenção ao Cliente para Relacionamento	020 674 4325
	Vendas para Micro/Pequenos Negócios	020 674 55 00
	Vendas para Relacionamento	020 674 50 00
	Fax de Vendas para Micro/Pequenos Negócios	020 674 47 75
	Fax de Vendas para Relacionamento	020 674 47 50
	Quadro de Distribuição	020 674 50 00
	Fax do Quadro de distribuição	020 674 47 50

<b>País (Cidade) Código Internacional Código do País Código da Cidade</b>	<b>Nome do Departamento ou Área de Serviço, Site e Endereço de e-mail</b>	<b>Códigos de Área, Números para chamadas locais e Números para Ligações Grátis</b>
Nova Zelândia Código Internacional: 00 Código do País: 64	E-mail (Nova Zelândia): nz_tech_support@dell.com	
	E-mail (Australia): au_tech_support@dell.com	
	Suporte Técnico (computadores portáteis e de mesa)	Ligações Grátis: 0800 446 255
	Suporte Técnico (servidores e estações de trabalho)	Ligações Grátis: 0800 443 563
	Micro e Pequenos Negócios	0800 446 255
	Governos e Empresas	0800 444 617
	Vendas	0800 441 567
Fax	0800 441 566	
Nicarágua	Assistência Geral	001-800-220-1006
Noruega (Lysaker) Código Internacional: 00 Código do País: 47	Site na internet: support.euro.dell.com	
	E-mail: support.euro.dell.com/no/no/emai ldell/	
	Suporte Técnico	671 16882
	Atenção ao Cliente para Relacionamento	671 17575
	Atenção ao Cliente para Micro/Pequenos Negócios	23162298
	Quadro de Distribuição	671 16800
Fax do Quadro de Distribuição	671 16865	
Panamá	Assistência Geral	001-800-507-0962
Peru	Assistência Geral	0800-50-669

<b>País (Cidade) Código Internacional Código do País Código da Cidade</b>	<b>Nome do Departamento ou Área de Serviço, Site e Endereço de e-mail</b>	<b>Códigos de Área, Números para chamadas locais e Números para Ligações Grátis</b>
Polónia (Varsóvia)	Site na internet: support.euro.dell.com	
Código Internacional: 011	E-mail: pl_support_tech@dell.com	
Código do País: 48	Telefone de Serviços a Clientes	57 95 700
	Atenção ao Cliente	57 95 999
Código da Cidade: 22	Vendas	57 95 999
	Fax de Serviços a Clientes	57 95 806
	Fax da Recepção	57 95 998
	Quadro de Distribuição	57 95 999
Portugal	Site na internet: support.euro.dell.com	
Código Internacional: 00	E-mail: support.euro.dell.com/pt/en/emai ldell/	
Código do País: 351	Suporte Técnico	707200149
	Atenção ao Cliente	800 300 413
	Vendas	800 300 410 ou 800 300 411 ou 800 300 412 ou 21 422 07 10
	Fax	21 424 01 12
Porto Rico	Assistência Geral	1-800-805-7545
Sao Cristóvão e Nevis	Assistência Geral	Ligações Grátis: 1-877- 441-4731
Sao Lúcia	Assistência Geral	1-800-882-1521
Sao Vicente e Granadinas	Assistência Geral	Ligações Grátis: 1-877- 270-4609

<b>País (Cidade) Código Internacional Código do País Código da Cidade</b>	<b>Nome do Departamento ou Área de Serviço, Site e Endereço de e-mail</b>	<b>Códigos de Área, Números para chamadas locais e Números para Ligações Grátis</b>
Singapura (Singapura)	Site na internet: <a href="http://support.ap.dell.com">support.ap.dell.com</a>	
Código Internacional: 005	Suporte Técnico (Dimension , Inspiron, Eletrônicos e Acessórios)	Ligações Grátis: 1800 394 7430
Código do País: 65	Suporte Técnico (OptiPlex, Latitude e Dell Precision)	Ligações Grátis: 1800 394 7488
	Suporte Técnico (PowerApp, PowerEdge, PowerConnect, e PowerVault)	Ligações Grátis: 1800 394 7478
	Serviços a Clientes (Penang, Malásia)	604 633 4949
	Transações de Vendas	Ligações Grátis: 1 800 394 7412
	Vendas Corporativas	Ligações Grátis: 1 800 394
slováquia (Praga)	Site na internet: <a href="http://support.euro.dell.com">support.euro.dell.com</a>	
Código Internacional: 00	E-mail: <a href="mailto:czech_dell@dell.com">czech_dell@dell.com</a>	
Código do País: 421	Suporte Técnico	02 5441 5727
	Atenção ao Cliente	420 22537 2707
	Fax	02 5441 8328
	Fax Técnica	02 5441 8328
	Quadro de Distribuição (Vendas)	02 5441 7585

<b>País (Cidade) Código Internacional Código do País Código da Cidade</b>	<b>Nome do Departamento ou Área de Serviço, Site e Endereço de e-mail</b>	<b>Códigos de Área, Números para chamadas locais e Números para Ligações Grátis</b>
África do Sul (Joanesburgo)	Site na internet: support.euro.dell.com	
Código Internacional:	E-mail: dell_za_support@dell.com	
09/091	Fila de Ouros	011 709 7713
Código do País: 27	Suporte Técnico	011 709 7710
	Atenção ao Cliente	011 709 7707
Código da Cidade: 11	Vendas	011 709 7700
	Fax	011 706 0495
	Quadro de Distribuição	011 709 7700
<b>Países do Sudeste da Ásia e Pacífico</b>	Suporte Técnico a Clientes, serviços a Clientes e Vendas (Penang, Malásia)	604 633 4810
Espanha (Madri)	Site na internet: support.euro.dell.com	
Código Internacional: 00	E-mail: support.euro.dell.com/es/es/email dell/	
Código do País: 34	<b>Micro e Pequenos Negócios</b>	
Código da Cidade: 91	Suporte Técnico	902 100 130
	Atenção ao Cliente	902 118 540
	Vendas	902 118 541
	Quadro de Distribuição	902 118 541
	Fax	902 118 539
	<b>Corporativo</b>	
	Suporte Técnico	902 100 130
	Atenção ao Cliente	902 115 236
	Quadro de Distribuição	91 722 92 00
	Fax	91 722 95 83

<b>País (Cidade) Código Internacional Código do País Código da Cidade</b>	<b>Nome do Departamento ou Área de Serviço, Site e Endereço de e-mail</b>	<b>Códigos de Área, Números para chamadas locais e Números para Ligações Grátis</b>
Suécia (Upplands Vasby) Código Internacional: 00 Código do País: 46 Código da Cidade: 8	Site na internet: <a href="http://support.euro.dell.com">support.euro.dell.com</a> E-mail: <a href="mailto:support.euro.dell.com/se/sv/emaildell/">support.euro.dell.com/se/sv/emaildell/</a> Suporte Técnico Atenção ao Cliente para Relacionamento Atenção ao Cliente para Micro/Pequenos Negócios Suporte ao Programa de Compras dos Empregados (EPP) Fax do suporte Técnico Vendas	08 590 05 199 08 590 05 642 08 587 70 527 20 140 14 44 08 590 05 594 08 590 05 185
Suíça (Genebra) Código Internacional: 00 Código do País: 41 Código da Cidade: 22	Site na internet: <a href="http://support.euro.dell.com">support.euro.dell.com</a> E-mail: <a href="mailto:Tech_support_central_Europe@dell.com">Tech_support_central_Europe@dell.com</a> E-mail for French-speaking HSB and Corporate Customers: <a href="http://support.euro.dell.com/ch/fr/emaildell/">support.euro.dell.com/ch/fr/emaildell/</a> Suporte Técnico (Micro/Pequenos negócios) Suporte Técnico (Corporações) Atenção ao Cliente (Micro/Pequenos negócios) Atenção ao Cliente (Corporações) Fax Quadro de Distribuição	0844 811 411 0844 822 844 0848 802 202 0848 821 721 022 799 01 90 022 799 01 01

<b>País (Cidade) Código Internacional Código do País Código da Cidade</b>	<b>Nome do Departamento ou Área de Serviço, Site e Endereço de e-mail</b>	<b>Códigos de Área, Números para chamadas locais e Números para Ligações Grátis</b>
Taiwan Código Internacional: 002 Código do País: 886	Site na internet: <a href="http://support.ap.dell.com">support.ap.dell.com</a> E-mail: <a href="mailto:ap_support@dell.com">ap_support@dell.com</a> Suporte Técnico (OptiPlex, Latitude, Inspiron, Dimension, Eletrônicos e Acessórios) Suporte Técnico (PowerApp, PowerEdge, PowerConnect, e PowerVault) Transações de Vendas Vendas Corporativas	Ligações Grátis: 00801 86 1011  Ligações Grátis: 00801 60 1256  Ligações Grátis: 00801 65 1228  Ligações Grátis: 00801 651 227
Tailândia Código Internacional: 001 Código do País: 66	Site na internet: <a href="http://support.ap.dell.com">support.ap.dell.com</a> Suporte Técnico (OptiPlex, Latitude e Dell Precision) Suporte Técnico (PowerApp, PowerEdge, PowerConnect, e PowerVault) Serviços a Clientes (Penang, Malásia) Vendas Corporativas Transações de Vendas	Ligações Grátis: 1800 0060 07  Ligações Grátis: 1800 0600 09  604 633 4949  Ligações Grátis: 1800 006 009  Ligações Grátis: 1800 006 006
Trindade/Tobago	Assistência Geral	1-800-805-8035
Ilhas Turcas e Caicos	Assistência Geral	Ligações Grátis: 1-866- 540-3355

<b>País (Cidade) Código Internacional Código do País Código da Cidade</b>	<b>Nome do Departamento ou Área de Serviço, Site e Endereço de e-mail</b>	<b>Códigos de Área, Números para chamadas locais e Números para Ligações Grátis</b>
R.U. (Bracknell) Código Internacional: 00 Código do País: 44 Código da Cidade: 1344	Site na internet: <a href="http://support.euro.dell.com">support.euro.dell.com</a> Site para Atenção ao Cliente: <a href="http://support.euro.dell.com/uk/en/ECare/Form/Home.asp">support.euro.dell.com/uk/en/ECare/Form/Home.asp</a> E-mail: <a href="mailto:dell_direct_support@dell.com">dell_direct_support@dell.com</a>	
	Suporte Técnico (Corporações/Clientes Preferenciais/PAD[acima de 1000 empregados])	0870 908 0500
	Suporte Técnico (direto e geral)	0870 908 0800
	Atenção ao Cliente para Clientes Globais	01344 373 186
	Atenção ao Cliente de Micro/Pequenos Negócios	0870 906 0010
	Atenção ao Cliente para Corporações	01344 373 185
	Atenção ao Cliente para Clientes Preferenciais (de 500 a 5000 empregados)	0870 906 0010
	Atenção ao Cliente do Governo Central	01344 373 193
	Atenção ao Cliente da Administração Local e Educação	01344 373 199
	Atenção ao Cliente da Saúde	01344 373 194
	Vendas para Micro e Pequenos Negócios	0870 907 4000
	Setor de Vendas para Empresas Públicas e Corporações	01344 860 456
	Micro e Pequenos Negócios	0870 907 4006



<b>País (Cidade) Código Internacionanl Código do País Código da Cidade</b>	<b>Nome do Departamento ou Área de Serviço, Site e Endereço de e-mail</b>	<b>Códigos de Área, Números para chamadas locais e Números para Ligações Grátis</b>
Uruguai	Assistência Geral	Ligações Grátis: 000-413- 598-2521

<b>País (Cidade) Código Internacional Código do País Código da Cidade</b>	<b>Nome do Departamento ou Área de Serviço, Site e Endereço de e-mail</b>	<b>Códigos de Área, Números para chamadas locais e Números para Ligações Grátis</b>
U.S.A. (Austin, Texas)	Status da Ordem de Serviço Automatizada	Ligações Grátis: 1-800- 433-9014
Código Internacional: 011	AutoTech (computadores portáteis e de mesa)	Ligações Grátis: 1-800- 247-9362
Código do País: 1	<b>Consumidor (Home and Home Office)</b>	
	Suporte Técnico	Ligações Grátis: 1-800- 624-9896
	Serviços a Clientes	Ligações Grátis: 1-800- 624-9897
	DellNet™ Serviços e Suporte	Ligações Grátis: 1-877- Dellnet (1-877-335-5638)
	Programa para Compras dos Empregados (EPP) Clientes	Ligações Grátis: 1-800- 695-8133
	Site para Serviços Financeiros: <a href="http://www.dellfinancialservices.com">www.dellfinancialservices.com</a>	
	Serviços Financeiros (arrendamentos/empréstimos)	Ligações Grátis: 1-877- 577-3355
	Serviços Financeiros (Contas Preferenciais da Dell [DPA])	Ligações Grátis: 1-800- 283-2210
	<b>Negócios</b>	
	Serviços e Suporte Técnico a Clientes	Ligações Grátis: 1-800- 822-8965
	Programa para Compras dos Empregados (EPP) Clientes	Ligações Grátis: 1-800- 695-8133
	Suporte Técnico para Impressoras e Projetores	Ligações Grátis: 1-877- 459-7298
	<b>Público (governos, instituições educacionais e de saúde)</b>	
	Serviços e Suporte Técnico a Clientes	Ligações Grátis: 1-800- 456-3355
	Programa para Compras dos Empregados (EPP) Clientes	Ligações Grátis: 1-800- 234-1490

<b>País (Cidade) Código Internacional Código do País Código da Cidade</b>	<b>Nome do Departamento ou Área de Serviço, Site e Endereço de e-mail</b>	<b>Códigos de Área, Números para chamadas locais e Números para Ligações Grátis</b>
E.U. Ilhas Virgens	Assistência Geral	1-877-673-3355
Venezuela	Assistência Geral	8001-3605



# Appendix: Regulatory Notices

## Advertências da FCC (Apenas para os Estados Unidos)

A maioria dos sistemas de computador Dell são classificados pela Comissão Federal de Comunicação (FCC) como aparelhos digitais de classe B. Para determinar qual classificação se aplica ao seu sistema de computador, examine todos os selos de registro da FCC localizados embaixo, do lado ou atrás do seu computador ou ainda nos suportes de instalação das placas e nas próprias placas. Caso alguns dos selos tiverem a classificação Classe A, todo o seu sistema é considerado um aparelho digital Classe A. Caso todos os selos tenham a classificação Classe B da FCC, indicada por um número de identificação da FCC ou a marca da FCC, (FC), seu sistema é considerado um aparelho digital Classe B.

Uma vez determinada a classificação da FCC do seu sistema, leia as advertências apropriadas da FCC. Note que as regulamentações da FCC cuidam para que trocas ou modificações que não sejam expressamente aprovadas pela Dell invalidem autoridade para operar este equipamento.

Este aparelho cumpre com o Parágrafo 15 das Regras da FCC. Operar está sujeito às duas condições seguintes:

- Este aparelho não pode causar interferências nocivas.
- Este aparelho deve aceitar qualquer interferência recebida, inclusive interferências que podem causar ações indesejadas.

### Classe A

Este equipamento foi testado e julgado cumpridor com os termos aplicados a um aparelho digital e de acordo com o Parágrafo 15 das Regras da FCC. Estes termos foram criados para fornecer razoável proteção contra interferências nocivas, quando o equipamento for operado em um ambiente comercial. Este equipamento gera, usa e pode irradiar frequências de rádio ou energia. Se não estiver instalado e sendo usado de acordo com o manual de instruções do fabricante, pode causar interferências nocivas à comunicações por rádio. O Uso deste equipamento em uma área residencial pode causar interferência nociva, neste caso será solicitado a você a correção da interferência às suas custas.

### Classe B

Este equipamento foi testado e julgado cumpridor com os termos aplicados a um aparelho digital e de acordo com o Parágrafo 15 das Regras da FCC. Estes termos foram criados para fornecer razoável proteção contra interferências nocivas em uma instalação residencial. Este equipamento gera, usa e pode irradiar frequências de rádio ou energia. Se não estiver instalado e sendo usado de acordo com o manual de instruções do fabricante, pode causar interferências nocivas à comunicações por rádio. Entretanto, não há garantia de que esta interferência não ocorrerá em uma instalação particular. Caso este equipamento cause interferência nociva à recepção de rádio ou televisão, o que pode ser determinado por ligar e desligar o equipamento, você será encorajado a tentar corrigir a interferência através de uma ou mais das seguintes medidas:

- Reoriente ou mude de lugar a antena receptora.
- Aumente o espaço entre o equipamento e o receiver.
- Conecte o equipamento a uma saída em um circuito diferente daquele que o receiver está conectado.
- Consulte o comerciante ou um técnico experiente em rádio e televisão para conseguir ajuda.

### Informações sobre a Identificação da FCC

A seguinte informação é fornecida no aparelho ou aparelhos abrangidos neste documento em cumprimento com as regulamentações da FCC:

- Nome do produto: DLP Projector
- Número do modelo: 3400MP/DELL
- Nome da companhia:  
Dell Inc.  
One Dell Way  
Round Rock, Texas 78682 USA  
512-338-4400

### Informação NOM (Apenas para o México)

A seguinte informação é fornecida no(s) aparelho(s) descritos neste documento em cumprimento com as exigências dos padrões oficiais Mexicanos (NOM):

Exportador:	Dell Inc. One Dell Way Round Rock, TX 78682
Importador:	Dell Computer de México, S.A. de C.V. Paseo de la Reforma 2620 - 11° Piso Col. Lomas Altas 11950 México, D.F.
Enviado para:	Dell Computer de México, S.A. de C.V. al Cuidado de Kuehne & Nagel de México S. de R.L. Avenida Soles No. 55 Col. Peñon de los Baños 15520 México, D.F.

Modelo:	Voltagem do equipamento	Frequência	Consumo de energia elétrica
3400MP	AC 100-240 V	50-60 Hz	2.3 A

# Glossário

**ANSI Lumens**— Um padrão para medir a emissão de luz, usado para comparar projetores.

**Relação de aspecto**—A mais popular relação entre altura e largura é 4:3 (4 por 3). Os formatos da tela de televisores e computadores tem relação de 4:3, o que significa que a largura da imagem é 4/3 vezes a altura.

**Backlit (Backlight)**—Refere-se ao controle remoto ou ao painel de controle do projetor, que tem botões e controles que são iluminados.

**Bandwidth**— O número de ciclos por segundo (Hertz) expressando a diferença entre a mais baixa e a mais alta frequência limitada de uma faixa de frequência; ou ainda a largura de uma faixa de frequências.

**Brilho**—A quantidade de luz emitida por um monitor ou uma tela de projeção ou ainda um aparelho de projeção. O brilho do projetor é medido por ANSI lumens.

**Temperatura da cor**—Um método para medir a brancura de uma fonte de luz. Lâmpadas de metal halide tem uma temperatura mais alta se comparadas a lâmpadas halógenas ou incandescentes.

**Vídeo Componente**— Estes componentes são referidos como luma e chroma e são definidos como Y'Pb'Pr' para componentes analógicos e Y'Cb'Cr' para componentes digitais. Vídeo componente está disponível em aparelhos de DVD e projetores.

**Vídeo Composto** —O sinal de imagem combinado, incluindo branqueamento vertical e horizontal e sinais sincronizados.

**Compactação**— Uma função que deleta linhas de resolução da imagem para caber na área de exibição.

**SVGA Compactado**—Para projetar uma imagem de 800x600 com um projetor VGA, o sinal original de 800x600 precisa ser compactado. Os dados mostram com apenas dois terços dos pixels (307.000 vs 480.000). A imagem resultante tem o tamanho de uma página SVGA mas sacrifica um pouco da qualidade da imagem. Caso você use um SVGA computador, conectar VGA a um projetor VGA dá melhores resultados.

**SXGA Compactado**— Encontrado em projetores XGA, o tratamento SXGA compactado permite estes projetores o manuseio de resoluções SXGA acima de 1280x1024.

**XGA Compactado**—Encontrado em projetores XGA, o tratamento XGA compactado permite estes projetores o manuseio de resoluções XGA de 1024x768.

**Relação de Contraste**— Faixa de valores de luz e de claro e escuro em uma imagem, ou a relação entre seus valores máximo e mínimo. Existem dois métodos usados pela indústria da projeção para medir esta relação:

**1 Full On/Off**— Mede a relação da produção de luz de uma imagem toda branca (Full on) e a produção de luz de uma toda preta (Full of).

**2 ANSI**— Mede um modelo de 16 retângulos alternantes brancos e pretos. A produção média de luz dos retângulos brancos é dividida pela produção média de luz dos retângulos pretos para determinar a ANSI relação de contraste.

*Full On/Off* contraste é sempre um número maior do que ANSI contraste para o mesmo projetor.

**dB**— decibel—Uma unidade usada para expressar diferença relativa em força ou intensidade, geralmente entre dois sinais acústicos ou elétricos, igual a dez vezes o logarítimo comum da relação de dois níveis.

**Diagonal Screen**— Um método para medir o tamanho da tela ou de uma imagem projetada. Mede de um canto ao outro. Uma tela de 2,7m de altura por 3,6m de largura tem uma diagonal de 4,5m. Este documento assume que as dimensões da diagonal são para a relação tradicional de 4:3 de uma imagem de computador conforme o exemplo abaixo.

**DLP**— Digital Light Processing—A tecnologia do monitor refletivo, desenvolvida pela Texas Instruments, que usa pequenos espelhos manipuláveis. A luz que passa através de um filtro de cores é enviada aos espelhos DLP, que organizam as cores RGB em uma imagem projetada em uma tela, também conhecida como DMD.

**DMD**— Cada DMD consiste em milhares de espelhos inclinados, feitos de uma liga de alumínio, montados em um enrolamento de deflexão escondido.

**DVI**— Interface Visual Digital—Define a interface digital entre aparelhos digitais como projetores e computadores. Para aparelhos que suportam DVI, uma conexão digital a digital pode ser feita para eliminar a conversão para analógico e através disso proporcionar uma imagem imaculada.

**Distância Focal**— A distância da superfície de uma lente até seu ponto focal.

**Frequência**— É o número de repetições em ciclos por segundo de um sinal elétrico. Medida em Hz.

**Hz** — Frequência de um sinal alternante. Veja Frequência.

**Ajuste de distorção**— Dispositivo que corrige a distorção de uma imagem projetada (geralmente um efeito de estreitamento e alongamento desta), causada por um ângulo impróprio entre a tela e o projetor.

**Caneta Sinalizadora**— Uma caneta que contém um laser movido a pilha, que pode projetar um pequenofeixe de luz, vermelho e de grande intensidade, que é imediatamente visível na tela.



**Distância Máxima**— A distância da tela que o projetor deve estar para lançar uma imagem que seja utilizável (brilhante o suficiente) em uma sala completamente escura.

**Tamanho Máximo da Imagem**—A maior imagem que um projetor pode enviar em uma sala escura. Esta é geralmente limitada pela variação focal das lentes.

**Lâmpada de Metal Halide** —O tipo de lâmpada usada em muitos projetores médios e em todos os projetores portáteis de alta definição. Estas lâmpadas geralmente têm uma meia-vida de 1000 a 2000 horas. Isto é, elas lentamente perdem intensidade (brilho) à medida que vão sendo usadas e, no ponto médio de sua vida, elas estão com a metade do brilho que tinham quando novas. Estas lâmpadas produzem uma luz muito quente, similar às lâmpadas de vapor de mercúrio usadas na iluminação pública. Elas são extremamente brancas (levemente azuladas) e quando comparadas à lâmpadas halógenas fazem estas parecerem bastante amareladas.

**Distância Mínima**—A posição mais próxima de um projetor para que possa focar a imagem na tela.

**NTSC**—O padrão americano para vídeo e transmissão.

**PAL**—O padrão europeu e internacional de vídeo e transmissão. Maior resolução que o NTSC.

**Power Zoom**—Uma lente com zoom controlado por um motor, geralmente ajustável pelo painel de controle do projetor e pelo controle remoto.

**Imagem Reversa**—Característica que permite girar a imagem horizontalmente. Quando usado em um ambiente normal de projeção para a frente, textos, gráficos, etc, ficam atrás. A imagem reversa é usada para passar a projeção para trás.

**RGB**— Red, Green, Blue (vermelho, verde, azul)— Geralmente usado para descrever o monitor que exige sinais separados para cada uma das três cores.

**S-Video**—Uma transmissão de vídeo padrão que usa um conector com 4 pinos-DIN para enviar informação em formato de vídeo por dois cabos de sinal chamados luminance (brilho, Y) e chrominance (cor, C). S-Video também é referido como Y/C.

**SECAM**— Um padrão francês para vídeo e transmissão. Maior resolução que o NTSC.

**SVGA**— Super Video Graphics Array— 800 x 600 pixels.

**SXGA**— Super Ultra Graphics Array— 1280 x 1024 pixels.

**UXGA**— Uuper Extended Graphics Array— 1600 x 1200 pixels.

**VGA**— Video Graphics Array—640 x 480 pixels.

**XGA**— Extra Video Graphics Array— 1024 x 768 pixels

**Lentes de Zoom**— Lentes com uma distância focal variável que permite ao operador mover a lida para dentro ou para fora, aumentando ou diminuindo a imagem.

**Relação das Lentes de Zoom** —Relação entre a maior e a menor imagem que uma lente pode projetar de uma distância fixa. Por exemplo, uma relação de 1.4:1 significa que uma imagem de 3,4m sem zoom poderia ser uma imagem de 4,2m com zoom total.

# Índice

## A

Ajuste da imagem projetada 228

Abaixe o projetor

Botão de elevação 228

Pé de elevação 228

Roda para ajuste da inclinação 228

Como diminuir da altura do projetor 228

Ajuste do tamanho da imagem de projeção 244

Ajuste do zoom e do foco do projetor 228

Anel de foco 229

Tabulador do zoom 229

assistência

Entre em contato com a Dell 251

## C

Conectando o projetor

Cabo de alimentação 225

Cabo de alimentação 224, 225

cabo de vídeo composto 225

Cabo M1-A para HDTV 225

Cabo S-video 224

cabo USB/ D-sub para M1A 224

Conectando com um

cabo S-video 224, 225

Conexão a um computador 224

Conexão do aparelho de DVD com um cabo de componente 225

Opções profissionais de instalação 225

Conexão do projetor 223

Controle remoto 222, 232

## D

Dell

Entre em contato com a Dell 251

## E

Especificações

Ambiental 248

Audio 248

Brilho 247

Compatibilidade de vídeo 247

Conectores I/O 248

Consumo de energia 247

Dimensões 248

Displayable Color 247

Distância de projeção 247

Fornecimento de energia 247

Frequência horizontal

- 247
  - Frequência vertical 247
  - Lâmpada 247
  - Lentes de projeção 247
  - Modos de compatibilidade 249
  - Nível de ruído 248
  - Número de pixels 247
  - Peso 248
  - Regulador 248
  - Relação de contraste 247
  - Tamanho da tela de projeção 247
  - Uniformidade 247
  - Válvula de luz 247
  - Velocidade da roda de cores 247
- L**
- Ligar/desligar o Projetor
    - Como desligar o projetor 227
    - Ligar o Projetor 227
  - Localizando problemas 241
- P**
- Painel de controle 231
  - Portas de conexão
    - Conector da saída de áudio 223
    - Conector de entrada de áudio 223
    - Conector de vídeo composto 223
    - Conector do cabo de alimentação 223
    - Conector MI-DA 223
    - Conector S-video 223
    - IR do receptor 223
- R**
- Representação de informação visual na tela
    - Menu Administração 237
    - Menu da fonte de vídeo 239
    - Menu da fonte do computador 238
    - Menu de ajustes de imagem 235
    - Menu de Conf. Original 238
    - Menu do Audio 236
    - Menu Idioma 238
- T**
- Troca da lâmpada 244
  - Troubleshooting
    - Autodiagnóstico 244
    - Entre em contato com a Dell 241
- U**
- Unidade principal 222
    - Anel de foco 222
    - Botão de elevação 222
    - Lente 222
    - Painel de controle 222
    - Receptor do controle remoto 222
    - Tabulador do zoom 222
  - Uso do controle remoto 232
  - Uso do OSD 234